

# **dji** MINI 4K

Uživatelská příručka v1.0 2024.04

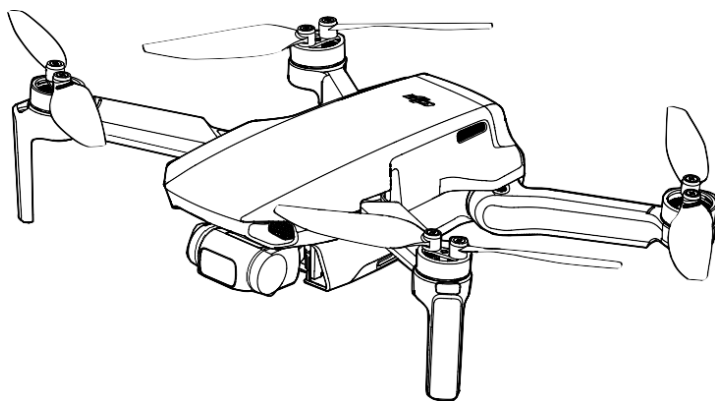

### **Vyhledávání klíčových slov**

Vyhledáním klíčových slov, například „baterie“ a „nainstalovat“, vyhledejte téma. Pokud ke čtení tohoto dokumentu používáte program Acrobat Reader, stiskněte v případě systému Windows klávesy Ctrl + F a v případě počítače Mac klávesy Command + F.

### **Přechod na určité téma**

Úplný seznam témat si prohlédněte v obsahu. Kliknutím na téma přejdete do příslušného oddílu.

### **Tisk tohoto dokumentu**

Tento dokument podporuje tisk ve vysokém rozlišení.

# Použití této příručky

## Vysvětlivky

 Důležité informace

 Tipy a triky

 Odkaz

## Přečtěte si před prvním letem

Před použitím DJI™ Mini 4K si přečtěte následující dokumenty:

1. Uživatelská příručka
2. Příručka pro rychlé spuštění
3. Prohlášení o vyloučení odpovědnosti a bezpečnostní pokyny

Před prvním použitím doporučujeme zhlédnout všechna výuková videa na oficiálních webových stránkách společnosti DJI a přečíst si prohlášení o vyloučení odpovědnosti a bezpečnostní pokyny. V rámci přípravy na první let si přečtěte příručku pro rychlé spuštění, přičemž více informací pak naleznete v této uživatelské příručce.

## Výuková videa

Přejděte na níže uvedenou adresu nebo naskenujte QR kód a podívejte se na výuková videa o DJI Mini 4K, která ukazují jeho bezpečné používání:

<http://s.dji.com/guide76>



## Stáhněte si aplikaci DJI Fly

Během letu použijte aplikaci DJI Fly. Pro stažení nejnovější verze naskenujte QR kód nahoře.

Verze aplikace DJI Fly pro systém Android je kompatibilní s verzí systému Android 7.0 nebo novější.

Verze aplikace DJI Fly pro systém iOS je kompatibilní s verzí systému iOS 11.0 nebo novější.

\* Pokud nejste během letu připojeni k aplikaci nebo do ní přihlášení, je pro větší bezpečnost let omezen na výšku 30 m a na dosah 50 m. To platí pro aplikaci DJI Fly a všechny aplikace kompatibilní s dronem DJI.

---

 Provozní teplota tohoto výrobku je 0 °C až 40 °C. Nesplňuje standardní provozní teplotu pro využití na vojenské úrovni (-55 °C až 125 °C), která se vyžaduje, aby výrobek snesl větší proměnlivost prostředí. Výrobek použijte náležitým způsobem a pouze v případech, které splňují požadavky na rozsah provozní teploty dané úrovně.

---

# Obsah

<b>Použití této příručky</b>	<b>3</b>
Vysvětlivky	3
Přečtěte si před prvním letem	3
Výuková videa	3
Stáhněte si aplikaci DJI Fly	3
<b>Profil výrobku</b>	<b>7</b>
Úvod	7
MTOM (maximální vzletová hmotnost)	7
Příprava dronu	8
Příprava dálkového ovladače	9
Popis dronu	10
Popis dálkového ovladače	10
Aktivace DJI Mini 4K	11
<b>Dron</b>	<b>13</b>
Režimy letu	13
Stavový indikátor dronu	14
Návrat do výchozí polohy	15
Pozorovací systém a systém detekce infračerveného záření	17
Inteligentní letový režim	19
Záznam letu	21
Vrtule	21
Inteligentní letová baterie	22
Gimbal a kamera	26
<b>Dálkový ovladač</b>	<b>30</b>
Profile (Profil)	30
Použití dálkového ovladače	30
Zóna pro optimální přenos	34
Spárování dálkového ovladače	34
Remote Controller Warnings (Upozornění dálkového ovladače)	35
<b>Aplikace DJI Fly</b>	<b>37</b>
Domovská obrazovka	37
Obrazovka kamery	38

<b>Let</b>	<b>43</b>
Požadavky na letové prostředí	43
Zodpovědné řízení dronu	43
Letové limity a GEO zóny	44
Kontrolní seznam před letem	46
Automatický vzlet a přistání	46
Spouštění a vypínání motorů	47
Test letu	48
<b>Příloha</b>	<b>50</b>
Specifikace	50
Kalibrace kompasu	53
Aktualizace firmwaru	54
Informace o poprodejních službách	54
Pokyny k údržbě	54
Seznam položek, včetně odpovídajícího příslušenství	55
Seznam náhradních dílů	55
Seznam ochranných opatření	55
Rizika a varování	56
Likvidace	56

## Profil výrobku

---

Tento oddíl představuje DJI Mini 4K a uvádí seznam komponentů dronu a dálkového ovladače.

# Profil výrobku

## Úvod

DJI Mini 4K se může pochlubit skládacím designem a ultralízkou hmotností 246 g. DJI Mini 4K disponuje spodním pozorovacím systémem a systémem detekce infračerveného záření a může se vznášet na místě, létat ve vnitřních i venkovních prostorách a automaticky se vrátit do výchozí polohy (RTH). Díky plně stabilizovanému 3osému gimbalu a kameře s 1/2,3" senzorem nahrává DJI Mini 4K videa ve formátu 4K a pořizuje fotografie v rozlišení 12 Mpx. Maximální rychlost letu dronu je 57,6 km/h a maximální doba letu je 31 minut.

DJI Mini 4K je dodáván s dálkovým ovladačem DJI RC-N1 nebo DJI RC-N1C, které vypadají stejně. Další podrobnosti naleznete v části Dálkový ovladač.



- Maximální doba letu byla testována v bezvětrném prostředí za letu stálou rychlostí 17 km/h a maximální rychlost letu byla testována v nadmořské výšce odpovídající hladině moře v bezvětrném prostředí. Tyto hodnoty jsou pouze orientační.
- Dálkový ovladač dosahuje své maximální vzdálenosti přenosu (FCC) v otevřené oblasti bez elektromagnetického rušení ve výšce asi 120 m. Maximální vzdálenosti přenosu je myšlena maximální vzdálenost, ze které dron stále dokáže odesílat a přijímat přenosy. Nejedná se o maximální vzdálenost, kam dron doletí na jedno nabití. Maximální doba provozu byla testována v laboratorním prostředí a bez nabíjení mobilního zařízení. Tato hodnota je pouze orientační.
- Frekvence 5,8 GHz není v některých regionech podporována. Toto frekvenční pásmo je v takových oblastech automaticky zablokováno. Dodržujte místní zákony a předpisy.

## MTOM (maximální vzletová hmotnost)

DJI Mini 4K (model MT2SD) je kvadrokoptérový dron. Maximální vzletová hmotnost (MTOM) je 246 g včetně karty microSD. Pro zajištění bezpečnosti letu dodržujte níže uvedené pokyny.

1. **NEPŘÍDÁVEJTE** do dronu žádné zatížení, které není součástí původního balení nebo není způsobilé pro použití dronu.
2. **POUŽÍVEJTE** pouze odpovídající náhradní díly, jako jsou vrtule, inteligentní letové baterie apod.
3. Dron **NEMŮŽETE** dodatečně vybavovat.

## Příprava dronu

Všechna ramena dronu jsou před jeho zabalením složena. Dron rozložte následujícím postupem.

1. Odejměte držák vrtule.
2. Odstraňte z kamery chránič gimbalu.
3. Rozložte přední ramena, poté zadní ramena a pak všechny vrtule (dodržte toto pořadí).

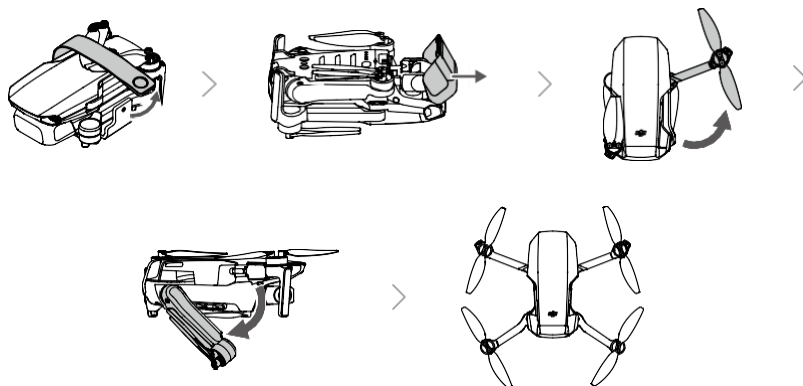

4. Všechny inteligentní letové baterie jsou před expedicí pro zajištění bezpečnosti v režimu hibernace. Pro první nabití a aktivaci inteligentních letových baterií použijte USB nabíječku.

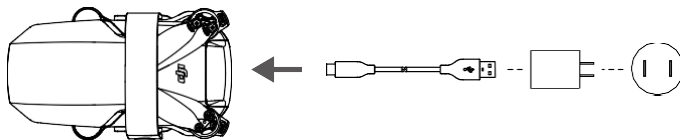

- Doporučuje se nainstalovat chránič gimbalu na ochranu gimbalu a používat držák vrtule k zajištění vrtulí, když se dron nepoužívá.



- Držák vrtule jsou zahrnuti pouze do kombinovaného balíčku.
- Nejprve rozložte přední ramena a teprve poté zadní ramena.
- Před zapnutím dronu se ujistěte, že je chránič gimbalu odstraněn a všechna ramena jsou rozložena. Jinak může dojít k ovlivnění autodiagnostiky dronu.



## Příprava dálkového ovladače

1. Vyměňte ovládací páčky z úložných otvorů na dálkovém ovladači a zašroubujte je na místo.
2. Vytáhněte držák mobilního zařízení. Podle typu mobilního zařízení zvolte náležitý kabel dálkového ovladače. Kabel s konektorem Lightning, Micro USB kabel a USB-C kabel jsou obsaženy v balení. Konec kabelu bez loga dálkového ovladače připojte k mobilnímu zařízení. Ujistěte se, že je mobilní zařízení zajištěné.

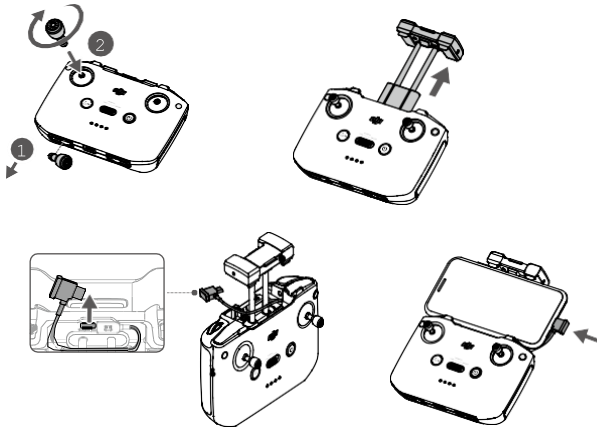

• Objeví-li se při používání mobilního zařízení se systémem Android výzva k připojení USB, zvolte možnost pouhého nabíjení. Jinak může dojít k selhání připojení.

## Popis dronu

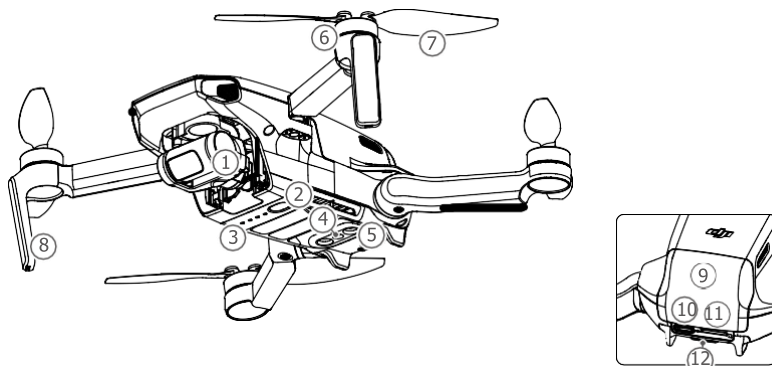

- |  |   |
|--|---|
| <ol style="list-style-type: none"> <li>1. Gimbal a kamera</li> <li>2. Tlačítko napájení</li> <li>3. LED indikátory úrovně nabití baterie</li> <li>4. Spodní pozorovací systém</li> <li>5. Systém detekce infračerveného záření</li> <li>6. Motory</li> </ol> | <ol style="list-style-type: none"> <li>7. Vrtule</li> <li>8. Antény</li> <li>9. Kryt přihrádky baterie</li> <li>10. Port USB-C</li> <li>11. Slot na kartu microSD</li> <li>12. Stavový indikátor dronu</li> </ol> |
|--|---|

## Popis dálkového ovladače

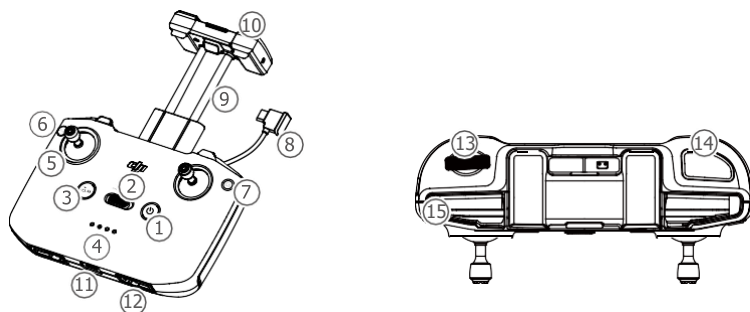

- |   |  |
|---|--|
| <ol style="list-style-type: none"> <li>1. Tlačítko napájení<br/>Pro kontrolu aktuální úrovně nabití baterie stiskněte tlačítko jedenkrát. Pro zapnutí a vypnutí dálkového ovladače stiskněte tlačítko dvakrát a při druhém stisknutí ho držte stisknuté.</li> <li>2. Přepínač režimů letu<br/>Přepíná mezi sportovním režimem, normálním režimem a režimem Kino.</li> </ol> | <ol style="list-style-type: none"> <li>3. Tlačítko přerušení letu / návratu do výchozí polohy (RTH)<br/>Stisknete-li tlačítko jedenkrát, dron se zastaví a bude se vznášet na místě (pouze pokud je dostupný GPS signál a spodní pozorovací systém). Pro zahájení návratu do výchozí polohy tlačítko stiskněte a držte ho stisknuté. Dron se vrátí na poslední zaznamenané výchozí místo. Pro zrušení návratu do výchozí polohy stiskněte tlačítko znovu.</li> </ol> |
|---|--|

4. Indikátory úrovně baterie  
Zobrazují aktuální úroveň nabití baterie dálkového ovladače.
5. Ovládací páčka  
Ovládacími páčkami se ovládají pohyby dronu. V aplikaci DJI Fly nastavte režim ovládací páčky. Ovládací páčky jsou odnímatelné a lze je snadno skladovat.
6. Přizpůsobitelné tlačítko  
Pro opětovné vystředění gimbalu nebo jeho naklonění směrem dolů stiskněte tlačítko jednou (výchozí nastavení). Tlačítko lze nastavit v aplikaci DJI Fly.
7. Přepínání fotografování / nahrávání videa  
Stiskněte tlačítko jedenkrát pro přepnutí mezi režimem fotografování a videa.
8. Kabel dálkového ovladače  
Pro propojení videa prostřednictvím kabelu dálkového ovladače připojte tento kabel k mobilnímu zařízení. Správný kabel zvolte v závislosti na mobilním zařízení.
9. Držák mobilního zařízení  
Používá se pro bezpečné upevnění mobilního zařízení k dálkovému ovladači.
10. Antény  
Zajišťují přenos bezdrátových signálů ovládání dronu a videa.
11. Port USB-C  
Pro nabíjení a připojení dálkového ovladače k počítači.
12. Úložné otvory pro ovládací páčky  
Pro uložení ovládacích páček.
13. Ovládací kolečko gimbalu  
Ovládá náklon kamery. Chcete-li použít ovládací kolečko gimbalu k nastavení přiblížení v režimu video, stiskněte a podržte přízvušné tlačítko.
14. Tlačítko spouště/nahrávání  
Stiskněte jedenkrát pro pořízení fotografie nebo zahájení či ukončení nahrávání.
15. Otvor pro mobilní zařízení  
Používá se pro zajištění mobilního zařízení.

## Aktivace DJI Mini 4K

DJI Mini 4K je nutno před prvním použitím aktivovat. Po zapnutí dronu a dálkového ovladače proveďte aktivaci DJI Mini 4K pomocí aplikace DJI Fly podle pokynů na obrazovce. Pro aktivaci je nutné připojení k internetu.

# Dron

---

DJI Mini 4K obsahuje ovladač letu, systém přenosu videa směrem k uživateli, pozorovací systém, systém pohonu a inteligentní letovou baterii.

# Dron

## Režimy letu

DJI Mini 2 SE má tři režimy letu a dále pak ještě čtvrtý režim, do něhož se dron přepne v určitých situacích. Režimy letu lze přepínat přepínačem režimů letu na dálkovém ovladači.

**Normální režim:** Dron použije GPS a spodní pozorovací systém pro stanovení vlastní polohy a stabilizaci. V tomto režimu je zapnutý inteligentní letový režim. Pokud je GPS signál silný, dron pro stanovení vlastní polohy a stabilizaci používá GPS. Pokud je GPS signál slabý a světelné podmínky jsou dostatečné, dron pro stanovení vlastní polohy a stabilizaci používá spodní pozorovací systém. Pokud je spodní pozorovací systém aktivovaný a světelné podmínky jsou dostatečné, maximální úhel náběhu je 25° a maximální rychlost letu je 10 m/s.

**Sportovní režim:** Ve Sportovním režimu využívá dron pro stanovení polohy GPS a spodní pozorovací systém. Reakce dronu jsou optimalizovány pro svižnost a rychlost, díky čemuž dron lépe reaguje na pohyby ovládacích páček. Maximální rychlost letu je 16 m/s, maximální rychlost stoupání je 5 m/s a maximální rychlost klesání je 3,5 m/s.

**Režim Kino:** Režim Kino vychází z normálního režimu, přičemž rychlost letu je omezena, aby byl dron stabilnější při pořizování snímků a natáčení videa. Maximální rychlost letu je 6 m/s, maximální rychlost stoupání je 2 m/s a maximální rychlost klesání je 1,5 m/s.

Pokud je spodní pozorovací systém nedostupný či deaktivovaný a pokud je GPS signál slabý nebo u kompasu dochází k rušení, dron se automaticky přepne do režimu udržování letové výšky (ATTI). V režimu ATTI může být dron snáze ovládněn svým okolím. Faktory prostředí, například vítr, mohou vést k horizontálnímu posunu, což může představovat nebezpečí, a to především při letu ve stísněných prostorách. V tomto režimu se dron nemůže sám polohovat ani automaticky brzdit, a pilot by proto měl co nejdříve přistát, aby se vyhnul nehodám.



- Dron nemůže na své trase automaticky detekovat překážky. Pilot musí by měl zůstat ostražitý ohledně okolního prostředí a ovládat dron, aby se vyhnul překážkám.
- Ve sportovním režimu značně narůstá maximální rychlost a brzdná vzdálenost dronu. V bezvětřných podmínkách je nezbytná minimální brzdná vzdálenost 30 m.
- Ve sportovním režimu značně narůstá rychlost klesání. V bezvětřných podmínkách je nezbytná minimální brzdná vzdálenost 10 m.
- Ve sportovním režimu značně narůstá schopnost reakce dronu, což znamená, že malý pohyb ovládací páčky na dálkovém ovládacím přístroji se převede na velkou vzdálenost pohybu dronu. Při letu buďte ostražití a udržujte náležitý prostor pro manévrování.
- Během natáčení videa v normálním režimu nebo v režimu Kino je rychlost letu omezena, když se sklon gimbálu přiblíží -90° nebo 0°. Účelem je zajistit stabilní záběr. V případě silného větru se toto omezení vypne, aby se zlepšila odolnost dronu vůči větru. V důsledku toho může gimbál během natáčení vibrovat.

## Stavový indikátor dronu

DJI Mini 4K má stavové indikátory dronu, které indikují stav letového řídicího systému dronu. Více informací o stavovém indikátoru dronu naleznete v níže uvedené tabulce.

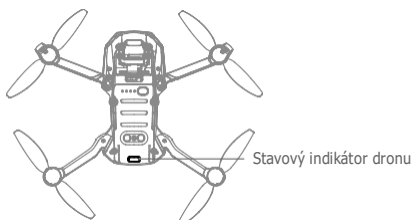



### Stavy stavových indikátorů dronu



Normální stavy		
	Bliká střídavě červeně, žlutě, zeleně, modře a fialově	Probíhá zapínání a provádí se autodiagnostické testy
	Bliká pomalu fialově	Zahřívání
	Bliká pomalu zeleně	GPS zapnuto
	Bliká zeleně vždy dvakrát po sobě	Spodní pozorovací systém je zapnutý
	Bliká pomalu žlutě	GPS a spodní pozorovací systém jsou deaktivovány (režim ATTI je zapnutý)
	Bliká rychle zeleně	Brzdění
Výstražné stavy		
	Bliká rychle žlutě	Ztráta signálu dálkového ovladače
	Bliká pomalu červeně	Nízká úroveň nabití baterie
	Bliká rychle červeně	Kriticky nízká úroveň nabití baterie
	Bliká červeně	Chyba IMU
	Svítil nepřetržitě červeně	Kritická chyba
	Bliká střídavě červeně a žlutě	Je nezbytná kalibrace kompasu

## Návrat do výchozí polohy

Funkce návratu do výchozí polohy (RTH) zajistí přesun dronu a jeho přistání zpět na posledním zaznamenaném výchozím místě, pokud je GPS signál silný. Existují tři typy funkce návratu do výchozí polohy: Chytrý návrat do výchozí polohy, návrat do výchozí polohy při nízké úrovni nabití baterie a bezpečnostní návrat do výchozí polohy. Pokud dron úspěšně zaznamenal výchozí místo a signál GPS je silný, návrat do výchozí polohy bude spuštěn, když uživatel spustí Chytrý návrat do výchozí polohy, když je baterie dronu slabá, nebo když dojde ke ztrátě signálu mezi dálkovým ovladačem a dronem. Návrat do výchozí polohy se spustí také za neobvyklých podmínek, například pokud dojde ke ztrátě přenosu videa.

	GPS	Popis
Výchozí místo	 10	Standardní výchozí místo je první poloha, kde dron zachytil silný nebo středně silný signál GPS (když je ikona bílá). Před létáním se doporučuje počkat, dokud se výchozí místo úspěšně nezaznamená. Po zaznamenání výchozího místa bliká stavový indikátor dronu zeleně a v aplikaci DJI Fly se zobrazí výzva. Je-li nutné aktualizovat výchozí místo během letu (například pokud uživatel změní polohu), lze tak učinit ručně v aplikaci DJI Fly v nabídce System Settings (Systémová nastavení) v části Safety (Bezpečnost).

### Chytrý návrat do výchozí polohy

Pokud je GPS signál dostatečně silný, lze pro přesun dronu zpět na výchozí místo použít funkci chytrého návratu do výchozí polohy. Chytrý návrat do výchozí polohy se zahájí buď poklepáním na ikonu  v aplikaci DJI Fly, nebo stisknutím a podržením tlačítka pro návrat do výchozí polohy na dálkovém ovladači. Chytrý návrat do výchozí polohy zrušíte poklepáním na ikonu  v aplikaci DJI Fly nebo stisknutím tlačítka pro návrat do výchozí polohy na dálkovém ovladači.

### Návrat do výchozí polohy při nízké úrovni nabití baterie

Aby se předešlo zbytečnému nebezpečí způsobenému vybitou baterií, DJI Mini 2 SE inteligentním způsobem stanoví (na základě aktuální polohy), zda aktuální úroveň nabití baterie dostičuje na návrat do výchozí polohy. Návrat do výchozí polohy při nízké úrovni nabití baterie se spustí, pokud je inteligentní letová baterie vyčerpaná natolik, že by mohlo dojít k ovlivnění bezpečného návratu dronu.

Uživatel může návrat do výchozí polohy zrušit stisknutím tlačítka pro návrat do výchozí polohy na dálkovém ovladači. Pokud se po zobrazení výstrahy o nízké úrovni nabití baterie návrat do výchozí polohy zruší, inteligentní letová baterie nemusí mít dostatek energie pro bezpečné přistání dronu, což může vést k jeho havárii nebo ztrátě.

Je-li úroveň nabití baterie extrémně nízká, dron automaticky přistane. Automatické přistání nelze zrušit, ale pomocí dálkového ovladače lze měnit horizontální pohyb a rychlost klesání letadla během přistání (rychlost klesání nelze nastavit, pokud stav baterie vystačí pouze na klesání z aktuální výšky).

 Když je inteligentní letová baterie příliš vybitá a nezbývá dostatek energie na návrat do výchozí polohy, s dronem co nejdříve přistaňte. Jinak dron spadne, když mu dojde baterie, což povede k poškození dronu a dalším možným rizikům.

### Bezpečnostní návrat do výchozí polohy

V aplikaci DJI Fly mohou uživatelé nastavit akci dronu jako návrat do výchozí polohy, přistání nebo vznášení se při ztrátě signálu dálkového ovladače. Pokud byl krok nastaven na návrat do výchozí polohy a pokud je v případě, kdy bylo zaznamenáno výchozí místo, signál GPS dobrý a kompas funguje normálně, proběhne v případě ztráty signálu dálkového ovládnání do déle než 11 sekund automatická aktivace bezpečnostního návratu do výchozí polohy.

Dron poletí 50 m zpět po své původní letové trase a poté vystoupá do předem nastavené výšky pro návrat do výchozí polohy a přejde na přímočarý návrat do výchozí polohy. Když dron letí zpět po své původní letové trase a vzdálenost od výchozí polohy je menší než 20 m, dron zastaví let zpět po původní trase a zahájí v současné výšce přímočarý návrat do výchozí polohy.

Pokud bude signál dálkového ovladače během návratu do výchozí polohy obnoven, dron zahájí přímočarý návrat do výchozí polohy nebo v něm bude pokračovat.

### Další situace návratu do výchozí polohy

Dojde-li během letu ke ztrátě signálu videa, zatímco dálkový ovladač stále dokáže ovládat pohyby dronu, proběhne výzva k zahájení návratu do výchozí polohy. Návrat do výchozí polohy lze zrušit.

### Postup (přímocharého) návratu do výchozí polohy:

1. Zaznamená se výchozí místo.
2. Spustí se návrat do výchozí polohy.
3. a. Pokud je dron při zahájení návratu do výchozí polohy méně než 20 m od výchozího místa, bude se vznášet na místě a nevrátí se do výchozí polohy.  
b. Je-li při zahájení návratu do výchozí polohy vzdálenost dronu od výchozího místa větší než 20 m, dron vystoupá do aktuální výšky pro návrat do výchozí polohy a vrátí se do výchozího místa horizontální rychlostí 10,5 m/s. Pokud je aktuální výška větší než výška pro návrat do výchozí polohy, dron přeletí na výchozí místo v aktuální výšce.
4. Po dosažení výchozího místa dron přistane a motory se vypnou.



- Dron se nemůže vrátit na výchozí místo, pokud je GPS signál slabý nebo nedostupný. Pokud po spuštění návratu do výchozí polohy GPS signál zeslábně nebo se ztratí, dron se bude před přistáním po krátkou dobu vznášet na místě.
  - Před každým letem je důležité nastavit vhodnou výšku pro návrat do výchozí polohy. Spustíte aplikaci DJI Fly a nastavíte výšku pro návrat do výchozí polohy. Pokud je při chytrém návratu do výchozí polohy aktuální výška dronu menší než výška návratu do výchozí polohy, dron automaticky nejprve vystoupá do výšky návratu do výchozí polohy. Pokud je aktuální výška letu stejná nebo vyšší než výška pro návrat do výchozí polohy, dron přeletí na výchozí místo v aktuální výšce.
  - Rychlost, výška a orientaci dronu lze během návratu do výchozí polohy ovládat dálkovým ovladačem, pokud je signál dálkového ovladače normální. Dálkový ovladač však nelze použít k panoramatickému přejíždění doleva nebo doprava. Když dron stoupá nebo letí dopředu, uživatel může zatlačit ovládací páčku zcela do opačného směru, aby dron opustil návrat do výchozí polohy a vznášel na místě.
  - Návrat do výchozí polohy bude ovlivněn GEO zónami. Vletí-li dron do GEO zóny během návratu do výchozí polohy, bude se vznášet na místě.
  - Dron nemusí být schopen se vrátit na výchozí místo, pokud je rychlost větru příliš velká. Létejte opatrně.
-



## Ochrana při přistávání

Během chytrého návratu do výchozí polohy se aktivuje ochrana při přistávání.

1. Při aktivované ochraně při přistávání bude u dronu probíhat detekce, přičemž dron opatrně přistane na vhodné zemi.
2. Pokud je zem posouzena jako nevhodná pro přistání, DJI Mini 4K se bude vznášet na místě a čekat na potvrzení pilota.
3. Pokud není ochrana při přistávání funkční, aplikace DJI Fly zobrazí výzvu k přistání, když dron klesne pod úroveň 0,5 m nad zemí. Klepněte na Confirm (Potvrdit) nebo zatlačte na škrticí páčku, abyste přistáli.

## Pozorovací systém a systém detekce infračerveného záření

DJI Mini 4K je vybaven spodním pozorovacím systémem a systémem detekce infračerveného záření. Spodní pozorovací systém se skládá z jedné kamery a systém detekce infračerveného záření se skládá ze dvou 3D infračervených modulů. Spodní pozorovací systém a systém detekce infračerveného záření napomáhá dronu zachovat aktuální polohu, přesněji se vznášet na místě a létat ve vnitřních prostorech či v jiných prostředích, kde není GPS signál dostupný.

Systém detekce infračerveného záření

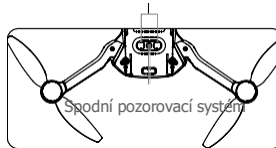

### Detekční pole

Spodní pozorovací systém pracuje nejlépe, když dron letí ve výšce 0,5–10 m, přičemž jeho provozní rozsah je 0,5–30 m.

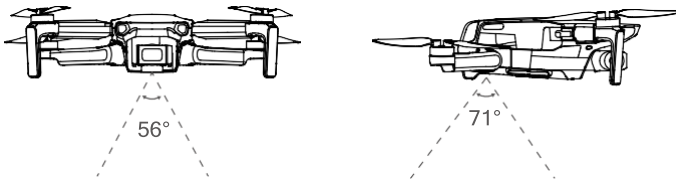

### Použití pozorovacích systémů

Není-li GPS signál dostupný, spodní pozorovací systém je aktivován, pokud má povrch jasnou texturu a je dostatečně osvětlen. Spodní pozorovací systém funguje nejlépe, když dron letí ve výšce 0,5–10 m. Pokud výška letu dronu překračuje 10 m, může dojít k nepříznivému ovlivnění pozorovacího systému. Je třeba dbát zvláštní opatrnosti.

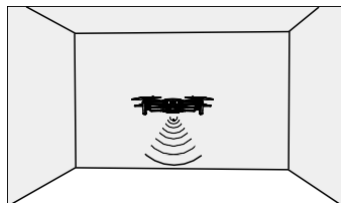

Při používání spodního pozorovacího systému postupujte podle níže uvedených kroků

1. Ujistěte se, že je dron v normálním režimu nebo v režimu Kino. Zapněte dron.
2. Dron se po vzletu vznáší na místě. Stavový indikátor dronu dvakrát zeleně zabliká, což indikuje, že spodní pozorovací systém funguje.



- Věnujte pozornost prostředí letu. Spodní pozorovací systém a systém detekce infračerveného záření fungují jen za omezených podmínek a nelze jimi nahradit lidské ovládání a úsudek. Během letu vždy věnujte pozornost okolnímu prostředí a varováním, které zobrazuje aplikace DJI Fly. Buďte zodpovědní a neztrácejte kontrolu na dronem.
- Bez signálu GPS se dron může vznášet maximálně ve výšce 5 m.
- Spodní pozorovací systém nemusí fungovat správně, pokud dron letí nad vodou. Proto dron nemusí být při přistání schopný aktivně se vyhnout vodě pod ním. Doporučujeme neustále udržovat kontrolu nad letem, racionálně vyhodnocovat situaci na základě okolního prostředí a nespolehat se na spodní pozorovací systém.
- Vezměte na vědomí, že spodní pozorovací systém a systém detekce infračerveného záření nemusí fungovat správně, pokud dron letí příliš rychle. Systém detekce infračerveného záření je účinný, když rychlost letu nepřesahuje 12 m/s.
- Spodní pozorovací systém nedokáže řádně fungovat nad povrchy, u kterých se jasně nemění vzor, nebo v případě slabého světla. Spodní pozorovací systém nemůže řádně fungovat v žádné z níže uvedených situací. V takových případech létajte s dronem opatrně.
  - a) Létání nad jednobarevnými povrchy (např. čistě černý, čistě bílý, čistě zelený).
  - b) Létání nad vysoce reflexními povrchy.
  - c) Létání nad vodou nebo průhlednými povrchy.
  - d) Létání nad pohyblivými povrchy nebo objekty.
  - e) Létání nad oblastí, kde se často nebo výrazně mění osvětlení.
  - f) Létání nad extrémně tmavými (<10 luxů) nebo světlými (>40 000 luxů) povrchy.
  - g) Létání nad povrchy, které silně odráží nebo absorbují infračervené vlny (např. zrcadla).
  - h) Létání nad povrchy bez jasných vzorů nebo textury (např. stožáry elektrického vedení).
  - i) Létání nad povrchy s opakujícími se identickými vzory nebo texturami (např. dlaždice s totožným designem).
  - j) Létání nad překážkami s malými plochami (např. větve stromů).



- Sensory neustále udržujte v čistotě. Se sensory NEMANIPULUJTE. Dron NEPOUŽÍVEJTE v prašném nebo vlhkém prostředí. NEBLOKUJTE systém detekce infračerveného záření žádnými překážkami.
- NELÉTEJTE v případě deště, smogu či v případě, kdy je viditelnost kratší než 100 m.
- Před každým vzletem zkontrolujte následující:
  - a) Ujistěte se, že na systému detekce infračerveného záření a na spodním pozorovacím systému nejsou nálepky ani jiné překážky.
  - b) Pokud jsou na systému detekce infračerveného záření nebo na spodním pozorovacím systému nečistoty, prach nebo voda, očistěte je jemným hadříkem. NEPOUŽÍVEJTE čisticí prostředky obsahující alkohol.
  - c) Pokud je sklo systému detekce infračerveného záření či spodního pozorovacího systému poškozené, kontaktujte podporu společnosti DJI.

## Inteligentní letový režim

### QuickShots

Funkce QuickShot zahrnuje režimy Dronie (selfie pořízené dronem), Rocket (raketa), Circle (kruh), Helix (spirála) a Boomerang (bumerang). DJI Mini 4K provede záznam v závislosti na zvoleném režimu snímání a automaticky vygeneruje krátké video. Video lze zhlédnout, upravit nebo sdílet na sociální síti z režimu přehrávání.



**Dronie:** Dron letí směrem vzad a stoupá, přičemž kamera je zaměřena na daný subjekt.



**Rocket:** Dron stoupá s kamerou zaměřenou směrem dolů.



**Circle:** Dron krouží kolem subjektu.



**Helix:** Dron stoupá a pohybuje se kolem subjektu ve spirále.



**Boomerang:** Dron létá kolem subjektu v elipse, přičemž při odlétání od počátečního bodu stoupá a při návratu klesá. Počáteční bod dráhy dronu tvoří jeden konec dlouhé osy elipsy, zatímco druhý konec její dlouhé osy je na opačné straně subjektu od počátečního bodu. Při používání funkce Boomerang se ujistěte, že je na místě dostatek prostoru. Zajistěte poloměr alespoň 30 m okolo dronu a alespoň 10 m nad dronem.

### Použití funkce QuickShots

1. Ujistěte se, že inteligentní letová baterie je dostatečně nabitá. Nechte dron vzlétnout a vznášet se alespoň 2 m nad zemí.

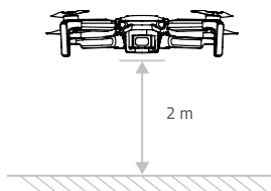

2. V aplikaci DJI Fly klepnutím na ikonu režimu snímání zvolte QuickShots a postupujte dle výzev. Ujistěte se, že správně chápete, jakým způsobem používat režim snímání a že v okolí nejsou žádné překážky.

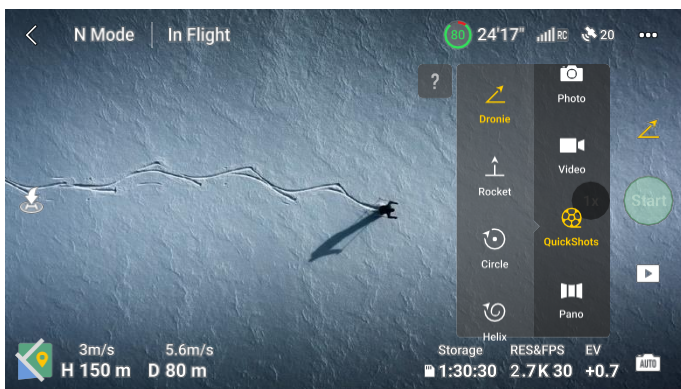

3. Na obrazovce kamery zvolte režim snímání, vyberte subjekt, který chcete snímat, a to poklepáním na kroužek na subjektu nebo přetažením rámečku kolem subjektu, a pak klepnutím na tlačítko Start spustíte pořizování záznamu. Dron se po dokončení snímání vrátí do své původní polohy.
4. Pro získání přístupu ke krátkému videu nebo původnímu videu klepněte na . Jakmile video stáhnete, můžete ho upravit a sdílet na sociálních sítích.

### Ukončení funkce QuickShots

Pro ukončení funkce QuickShots jedenkrát stiskněte tlačítko přerušení letu / návratu do výchozí polohy nebo klepněte na ikonu  v aplikaci DJI Fly. Dron se bude vznášet na místě.





- Funkci QuickShots použijte na místech, na kterých nejsou budovy ani jiné překážky. Ujistěte se, že na letové trase nejsou lidé, zvířata ani jiné překážky.
- Dávejte pozor na objekty kolem dronu a pomocí dálkového ovladače se vyhybejte všem překážkám, aby nedošlo ke kolizi.
- Funkci QuickShots **NEPOUŽÍVEJTE** v žádné z následujících situací:
  - a) Pokud je subjekt po delší dobu skrytý nebo mimo dohled.
  - b) Pokud je subjekt více než 50 m od dronu.
  - c) Pokud se barva či vzor subjektu podobá okolí.
  - d) Pokud je subjekt ve vzduchu.
  - e) Pokud se subjekt rychle pohybuje.
  - f) Pokud je osvětlení extrémně nízké (<300 luxů) nebo vysoké (>10 000 luxů).
- Funkci QuickShots **NEPOUŽÍVEJTE** na místech, která jsou blízko budov nebo kde je slabý GPS signál. Jinak nebude letová trasa stabilní.
- Při používání funkce QuickShots bezpodmínečně dodržujte místní zákony a předpisy o ochraně soukromí.

## Záznam letu

Údaje o letu, včetně letové telemetrie, informací o stavu dronu a dalších parametrů, se automaticky ukládají do interního úložiště dronu pro záznam dat. K datům lze získat přístup s pomocí programu DJI Assistant 2 (řada Consumer Drones).

## Vrtule

DJI Mini 4K má dva typy vrtulí, které jsou navrženy k otáčení v různých směrech. Aby bylo jasné, které vrtule se mají upevnit ke kterému motoru, jednotlivé části jsou označeny. Dvojice listů, která je připojená k jednomu motoru, je stejná.

Vrtule	S označením	Bez označení
Ilustrace		
Montážní poloha	Připevněte na motory ramene s označením.	Připevněte na motory ramene bez označení.

### Připevnění vrtulí

Označené vrtule připevněte k motorům označených ramen a neoznačené vrtule k motorům neoznačených ramen. K montáži vrtulí použijte šroubovák. Ujistěte se, že jsou vrtule bezpečně upevněny.

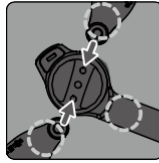
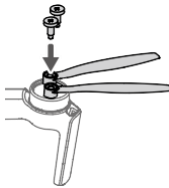

Neoznačeno

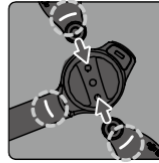

Označeno

### Sejmutí vrtulí

K odpojení vrtulí od motorů použijte šroubovák.



- Listy vrtulí jsou ostré. Při manipulaci s nimi buďte opatrní.
- Šroubovák se používá pouze k montáži vrtulí. **NEPOUŽÍVEJTE** šroubovák k rozebrání dronu.
- Pokud je vrtule rozbitá, sejměte obě vrtule a šrouby na příslušném motoru a vyhodte je. Použijte dvě vrtule ze stejného balíčku. **NEKOMBINUJTE** s vrtulemi z jiných balíčků.
- Používejte pouze oficiální vrtule společnosti DJI. **NEKOMBINUJTE** typy vrtulí.
- V případě potřeby si vrtule zakupte zvlášť.
- Před každým letem se ujistěte, že jsou vrtule bezpečně nainstalované. Po každých 30 hodinách letu (zhruba 60 letech) zkontrolujte, zda jsou šrouby vrtulí dotažené.



- Před každým letem se ujistěte, že jsou všechny vrtule v dobrém stavu. **NEPOUŽÍVEJTE** opotřebené, otlučené nebo prasklé vrtule.
  - Nepřibližujte se k rotujícím vrtulím ani motorům, aby nedošlo ke zranění.
  - Chcete-li dron uskladnit, uložte jej správným způsobem. K fixaci vrtulí doporučujeme použít držák na vrtule. Při přepravě nebo skladování vrtule **NIKDY** nemačkejte ani neohýbejte.
  - Ujistěte se, že motory jsou bezpečně namontovány a že se hladce otáčí. Pokud se motor zasekne nebo se nemůže volně otáčet, okamžitě s dronem přistaňte.
  - **NEPOKOUŠEJTE** se upravovat konstrukci motorů.
  - Motory mohou být po letu horké, a proto se jich **NEDOTÝKEJTE** a zamezte jejich kontaktu s rukama či jinými částmi těla.
  - **NEBLOKUJTE** žádný z ventilačních otvorů na motoru ani na trupu dronu.
  - Ujistěte se, že ESC zní při zapnutí normálně.
- 

## Inteligentní letová baterie

Inteligentní letová baterie dronu DJI Mini 4K je baterie s napětím 7,2 V, kapacitou 2 250 mAh a funkcí chytrého nabíjení a vybíjení.

### Vlastnosti baterie

1. **Vyvážené nabíjení:** Během nabíjení se napětí jednotlivých článků baterie automaticky vyvažuje.
2. **Funkce automatického vybíjení:** Aby se baterie nevyboulila, v případě nečinnosti po dobu jednoho dne se automaticky vybije na přibližně 96 % úrovně nabití a v případě nečinnosti po dobu devíti dnů se pak automaticky vybije na 72 % úrovně nabití. Během procesu vybíjení můžete cítit, jak baterie vyzařuje mírné teplo, což je normální stav.
3. **Ochrana před přebitím:** Po úplném nabití se nabíjení baterie automaticky zastaví.
4. **Detekce teploty:** Aby nedošlo k poškození, baterie se nabíjí pouze při teplotě 5–40 °C. Pokud teplota baterie stoupne během nabíjení nad 50 °C, nabíjení se automaticky zastaví.
5. **Ochrana před nadproudem:** Je-li detekován nadměrný proud, nabíjení baterie se zastaví.
6. **Ochrana před přílišným vybitím:** Když se baterie nepoužívá k létání, vybíjení se automaticky zastaví, aby se zamezilo přílišnému vybití. Ochrana před přílišným vybitím není aktivní, pokud se baterie používá k létání.
7. **Ochrana před zkratem:** Je-li detekován zkrat, napájení se automaticky přeruší.
8. **Ochrana před poškozením článků baterie:** Je-li detekován poškozený článek baterie, aplikace DJI Fly zobrazí výstražnou zprávu.
9. **Režim hibernace:** Pokud je napětí článků baterie nižší než 3,0 V nebo je úroveň nabití baterie nižší než 10 %, baterie přejde do režimu hibernace, aby se zamezilo přílišnému vybití. Baterii z hibernace probudíte jejím nabitím.
10. **Komunikace:** Informace o napětí, kapacitě a proudu baterie se přenáší do dronu.



- Před použitím si přečtěte prohlášení o vyloučení odpovědnosti a bezpečnostní pokyny k DJI Mini 4K a nálepky na baterii. Uživatelé přebírají veškerou odpovědnost za všechny činnosti a veškeré používání.
-

## Použití baterie

### Kontrola úrovně nabití baterie

Pro kontrolu úrovně nabití baterie jedenkrát stiskněte tlačítko napájení.

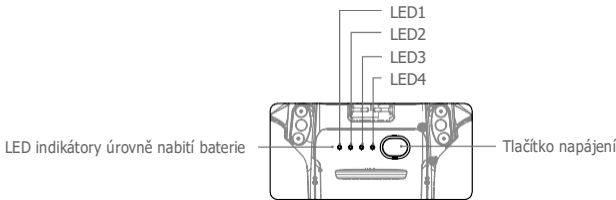

- Indikátory úrovně nabití baterie zobrazují úroveň nabití letové baterie během nabíjení a vybíjení. Stavy indikátorů úrovně nabití baterie jsou následující:

○ LED indikátor svítí. ● LED indikátor bliká. ○ LED indikátor nesvítí.

LED1	LED2	LED3	LED4	Úroveň nabití baterie
○	○	○	○	úroveň nabití baterie > 88 %
○	○	○	○	75 % < úroveň nabití baterie ≤ 88 %
○	○	●	○	63 % < úroveň nabití baterie ≤ 75 %
○	○	○	○	50 % < úroveň nabití baterie ≤ 63 %
○	●	○	○	38 % < úroveň nabití baterie ≤ 50 %
○	○	○	○	25 % < úroveň nabití baterie ≤ 38 %
○	○	○	○	13 % < úroveň nabití baterie ≤ 25 %
○	○	○	○	0 % < úroveň nabití baterie ≤ 13 %

### Zapnutí nebo vypnutí

Pro zapnutí či vypnutí baterie dvakrát stiskněte tlačítko napájení, přičemž při druhém stisknutí ho držte stisknuté po dobu dvou sekund. Když je dron zapnutý, LED indikátory úrovně nabití baterie zobrazují úroveň nabití baterie.

Jednou stiskněte tlačítko napájení a čtyři LED indikátory úrovně nabití baterie budou blikat po dobu tří sekund. Pokud LED indikátory 3 a 4 blikají současně, aniž by bylo stisknuto tlačítko napájení, znamená to, že došlo k abnormalitě baterie. Znovu vložte inteligentní letovou baterii a ujistěte se, že je bezpečně upevněna.

### Oznámení o nízké teplotě

- Kapacita baterie se značně snižuje při letu v prostředí s nízkou teplotou od 0 °C do 5 °C. Doporučuje se nechat dron vznášet se krátkou dobu na místě, aby se baterie zahřála. Před vzletem musí být baterie zcela nabitá.
- Pro zajištění optimálního výkonu baterie udržujte teplotu baterie nad 20 °C.
- Snížená kapacita baterie v prostředí s nízkou teplotou snižuje schopnost dronu odolávat rychlosti větru. Létejte opatrně.
- Maximální opatrnosti je třeba při letu ve velkých nadmořských výškách.



- V chladných prostředích vložte baterii do přihrádky na baterii a dron zapněte, aby se před vzletem zahřál.
- 

### Nabíjení baterie

Inteligentní letovou baterii zcela nabijte před každým letem. Doporučuje se použití nabíjecích zařízení dodávaných společností DJI, jako je obousměrný nabíjecí rozbočovač DJI Mini 4K, nabíječka DJI 30W USB-C nebo jiné nabíječky USB Power Delivery.

1. Připojte USB nabíječku ke zdroji střídavého napětí (100–240 V, 50/60 Hz). Pokud je to nutné, použijte napájecí adaptér.
2. Připojte dron k USB nabíječce.
3. LED indikátory úrovně nabití baterie během nabíjení ukazují aktuální úroveň nabití baterie.
4. Inteligentní letová baterie je zcela nabitá, když svítí všechny LED indikátory úrovně nabití baterie. Po úplném nabití baterie odpojte USB nabíječku.

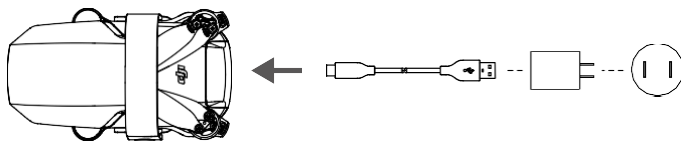

- Baterii nelze nabíjet, pokud je dron zapnutý.

Inteligentní letovou baterii **NENABÍJEJTE** ihned po letu, jelikož teplota může být příliš vysoká. Před opětovným nabíjením vyčkejte, dokud baterie nevychladne na pokojovou teplotu.

- Nabíječka přestane baterii nabíjet, pokud teplota článků baterie není v provozním rozsahu 5 °C až 40 °C. Ideální teplota pro nabíjení činí 22 až 28 °C.
- Pro zachování dobrého stavu baterie ji zcela nabijte alespoň jedenkrát za tři měsíce.

Pro nabíjení se doporučuje používat QC2.0 nebo PD2.0 USB nabíječku. Společnost DJI nepřebírá odpovědnost za poškození způsobené používáním nabíječky, která nesplňuje uvedené požadavky.

---



- Používáte-li 18W USB nabíječku DJI, doba nabíjení je přibližně 1 hodina a 22 minut. Během skladování nebo přepravy se doporučuje inteligentní letové baterie vybit na 30 % nebo méně. Toho lze docílit tak, že se s dronem létá ve venkovních prostorách, dokud stav nabití baterie není nižší než 30 %.

Rozbočovač pro nabíjení baterií je schopen nabíjet až tři baterie. Další informace o rozbočovači pro nabíjení baterií naleznete na oficiálním e-shopu společnosti DJI.

---



Níže uvedená tabulka popisuje úroveň nabití baterie během nabíjení.

LED1	LED2	LED3	LED4	Úroveň nabití baterie
				0 % < úroveň nabití baterie ≤ 50 %
				50 % < úroveň nabití baterie ≤ 75 %
				75 % < úroveň nabití baterie < 100 %
				Plně nabitó



- Frekvence blikání LED indikátorů úrovně nabití baterie bude odlišná při použití jiné USB nabíječky. Pokud je nabíjení rychlé, LED indikátory úrovně nabití baterie budou blikat rychle. Pokud je nabíjení extrémně pomalé, LED indikátory úrovně nabití baterie budou blikat pomalu (jednou za dvě sekundy). Doporučuje se změnit USB-C kabel nebo USB nabíječku.
- Pokud baterie není do dronu správně vložena, LED 3 a 4 současně zablikají. Znovu vložte inteligentní letovou baterii a ujistěte se, že je bezpečně upevněna.
- V případě, že je baterie poškozená, blikají čtyři LED indikátory současně.

### Mechanismy pro ochranu baterie

LED indikátory úrovně nabití baterie mohou oznamovat ochranu baterie vyvolanou neobvyklými podmínkami při nabíjení.

Mechanismy pro ochranu baterie					
LED1	LED2	LED3	LED4	Způsob blikání	Položka ochrany baterie
				Indikátor LED2 bliká dvakrát za sekundu	Detekován nadproud
				Indikátor LED2 bliká třikrát za sekundu	Detekován zkrat
				Indikátor LED3 bliká dvakrát za sekundu	Detekováno přebíání
				Indikátor LED3 bliká třikrát za sekundu	Detekováno přepětí na nabíječce
				Indikátor LED4 bliká dvakrát za sekundu	Teplota při nabíjení je příliš nízká
				Indikátor LED4 bliká třikrát za sekundu	Teplota při nabíjení je příliš vysoká

Dojde-li k aktivaci jednoho z mechanismů pro ochranu baterie, je pro pokračování v nabíjení nezbytné nabíječku odpojit a znovu zapojit. Pokud se objeví abnormální teplota při nabíjení, vyčkejte, než se teplota vrátí do normálu, a baterie bude automaticky pokračovat v nabíjení bez nutnosti jejího odpojení a opětovného připojení k nabíječce.

### Instalace a vyjmutí baterie

Před použitím do dronu nainstalujte inteligentní letovou baterii. Vložte baterii do přihrádky na baterii a zajistěte svorku baterie. Po úspěšném zapojení baterie uslyšíte klapnutí. Ujistěte se, že baterie je zcela vložena a kryt baterie je pevně na svém místě.

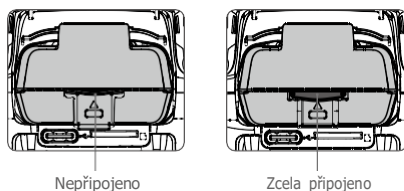

Chcete-li baterii vyjmout, stiskněte svorku baterie a baterii vyjměte z její přihrádky.



- Při zapínání dronu NEODPOJUJTE baterii.
- Ujistěte se, že je baterie vložena pevně.

## Gimbal a kamera

### Profil gimbalu

3osý gimbal dronu DJI Mini 4K zajišťuje stabilizaci kamery, což vám umožní pořizovat jasné a stabilní fotografie a videa. Rozsah ovládání náklonu je  $-90^\circ$  až  $+20^\circ$ . Výchozí rozsah ovládání náklonu je  $-90^\circ$  až  $0^\circ$ , přičemž ho lze rozšířit na  $-90^\circ$  až  $+20^\circ$  aktivací možnosti „Allow Upward Gimbal Rotation (povolit rotaci gimbalu směrem vzhůru)“ v aplikaci DJI Fly.

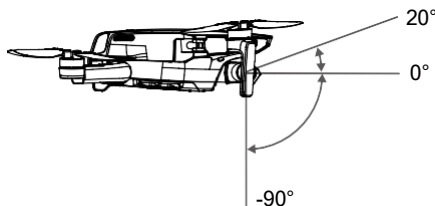

Pro ovládání náklonu kamery použijte ovládací kolečko gimbalu na dálkovém ovladači. Případně přejděte na obrazovku kamery v aplikaci DJI Fly. Držte prst na obrazovce, dokud se neobjeví kroužek. Posunutím kroužku nahoru či dolů nastavíte náklon kamery.

### Provozní režimy gimbalu

U gimbalu jsou k dispozici dva provozní režimy. Mezi provozními režimy přepínejte v aplikaci DJI Fly.

**Follow Mode (režim následování):** Úhel mezi orientací gimbalu a přední částí dronu zůstává po celou dobu neměnný.

**FPV Mode (režim FPV):** Gimbal se synchronizuje s pohybem dronu a umožňuje let z pohledu pilota.

- 
-  • Než s dronem vzlétnete, ujistěte se, že se na gimbalu nenachází žádné nálepky nebo předměty. Když je dron zapnutý, NIKDY do gimbalu neklepejte. Abyste gimbal při vzletu ochránili, provádějte vzlet z otevřené a rovné plochy na zemi.
- Přesné součásti v gimbalu se mohou v případě kolize či nárazu poškodit, což může způsobit nesprávnou funkci gimbalu.
  - Zamezte vniknutí prachu či písku do gimbalu, především do jeho motorků.
  - K chybě motorku gimbalu může dojít za následujících situací: a. Dron je na nerovné zemi nebo gimbalu něco překáží. b. Na gimbal působí nadměrná vnější síla, například při kolizi.
  - Po zapnutí gimbalu na něj NEVYVÍJEJTE vnější sílu. Gimbal ničím NEZATĚŽUJTE, neboť to může způsobit jeho nesprávnou funkci nebo dokonce vést k permanentnímu poškození motorku.
  - Ujistěte se, že je chránič gimbalu před zapnutím dronu odstraněn. Také upevněte chránič gimbalu na jeho místo, pokud se dron nepoužívá.
  - Při létání v husté mlze nebo v mracích může gimbal zvlhnout, což může vést k jeho dočasnému selhání. Gimbal bude opět správně fungovat, až uschne.
- 

### Profil kamery

DJI Mini 4K využívá 1/2,3" obrazový snímač CMOS. Světelnost kamery je f/2,8, přičemž lze zaostřit od 1 m do nekonečna.

Kamera dronu DJI Mini 4K umí pořizovat video v rozlišení 4K a fotografie v rozlišení 12 Mpx a podporuje režimy snímání jako například Single (jediný snímek), AEB (expoziciční vějíř), Timed Shot (časované pořízení snímku) a Panorama. Podporuje také digitální zoom až 4×.

---

-  • Při používání a skladování se ujistěte, že teplota a vlhkost jsou pro kameru vhodné.
- Aby se zamezilo poškození objektivu, použijte k jeho čištění speciální čistič objektivů.
  - NEBLOKUJTE ventilační otvory na kameře, jelikož vygenerované teplo může poškodit výrobek nebo způsobit zranění uživatele.
- 

### Ukládání fotografií a videí

DJI Mini 4K umožňuje použití karty microSD pro ukládání fotografií a videí. Je nutná karta microSD s rychlostí UHS-I třídy 3 nebo vyšší z důvodu vysokých rychlostí čtení a zápisu nezbytných pro videodata s vysokým rozlišením. Další informace o doporučených kartách microSD naleznete v oddílu Specifikace.

Uživatelé mohou pořizovat fotografie nebo nahrávat běžná videa o rozlišení 720 p, aniž by byla vložena karta microSD. Soubor bude uložen přímo do mobilního zařízení.

---

-  • Nevytahujte kartu microSD z dronu, pokud je zapnutý. Mohlo by dojít k poškození karty microSD.
- Aby byla zajištěna stabilita systému kamery, jsou jednotlivé videonahrávky omezeny na 30 minut.
  - Před použitím zkontrolujte nastavení kamery, abyste se ujistili o správné konfiguraci.
  - Před pořizováním důležitých fotografií či videí vyfoťte několik fotografií, abyste otestovali, zda kamera funguje správně.
  - Fotografie nebo videa nelze aplikací DJI Fly přenášet z karty microSD vložené v dronu, pokud je dron vypnutý.
  - Ujistěte se, že dron vypínáte správně. Jinak se nemusí uložit parametry kamery a může dojít k poškození nahraných videí. Společnost DJI není odpovědná za jakékoli poškození fotografií či videí pořízených způsobem, který není strojově čitelný.
-

### Stáhněte fotografie a videa

1. Ujistěte se, že je dron připojený k mobilnímu zařízení přes dálkový ovladač a že motory nejsou spuštěné.
2. Spustěte aplikaci DJI Fly, přejděte do režimu přehrávání a klepněte na  v pravém horním rohu. Tím získáte přístup k souborům ke stažení.

# Dálkový ovladač

---

Tento oddíl popisuje funkce dálkového ovladače a zahrnuje pokyny k ovládání dronu a kamery.

# Dálkový ovladač

## Profile (Profil)

DJI Mini 4K je vybaven dálkovým ovladačem DJI RC-N1 nebo DJI RC-N1C, které využívají naši technologii dálkového přenosu OcuSync 2.0, která poskytuje maximální dosah přenosu 10 km a zajišťuje zobrazení videa z dronu v aplikaci DJI Fly na mobilním zařízení až do rozlišení 720p. Dron i kameru lze snadno ovládat prostřednictvím palubních tlačítek. Odnímatelné ovládací páčky zajišťují snadnější skladování dálkového ovladače.

Dálkový ovladač DJI RC-N1 má maximální provozní dobu 6 hodin a DJI RC-N1C má maximální provozní dobu 4 hodiny. Dálkový ovladač nabíjí mobilní zařízení proudem 500 mA při napětí 5 V. Dálkový ovladač automaticky nabíjí zařízení se systémem Android. Chcete-li nabíjet zařízení se systémem iOS, ujistěte se, že je funkce nabíjení povolena v aplikaci DJI Fly při každém zapnutí dálkového ovladače (nabíjení zařízení se systémem iOS je ve výchozím nastavení vypnuté).



- Verze z hlediska souladu s předpisy: Dálkový ovladač splňuje místní předpisy.
- Režim ovládacích páček: Režim ovládacích páček určuje funkci jednotlivých pohybů ovládacích páček. K dispozici jsou tři předem naprogramované režimy (Režim 1, Režim 2 a Režim 3), přičemž v aplikaci DJI Fly lze nakonfigurovat vlastní režimy. Výchozím režimem je Režim 2.

## Použití dálkového ovladače

### Zapnutí nebo vypnutí

Pro kontrolu aktuální úrovně nabití baterie jedenkrát stiskněte tlačítko napájení. Pokud je úroveň nabití baterie příliš nízká, baterii před použitím dobijte.

Pro zapnutí a vypnutí dálkového ovladače stiskněte tlačítko dvakrát a při druhém stisknutí ho držte stisknuté.

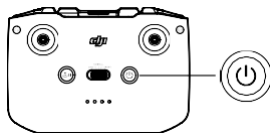

### Nabíjení baterie

USB nabíječku připojte k portu USB-C na dálkovém ovladači pomocí USB-C kabelu.

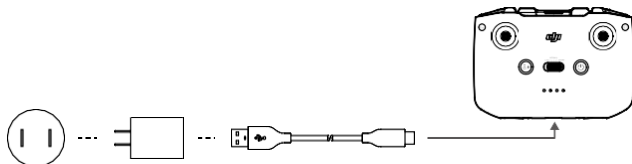

### Ovládání gimbalu a kamery

1. Tlačítko spouště/nahrávání: stiskněte jednou pro pořízení fotografie nebo spuštění či zastavení nahrávání videa.
2. Přepínání fotografování / nahrávání videa: stiskněte jednou pro přepnutí mezi režimem fotografování a režimem nahrávání videa.

3. Ovládací kolečko gimbalu: použijte pro ovládání náklonu gimbalu.
4. Chcete-li použít ovládací kolečko gimbalu k nastavení přiblížení v režimu videa, stiskněte a podržte přizpůsobitelné tlačítko.

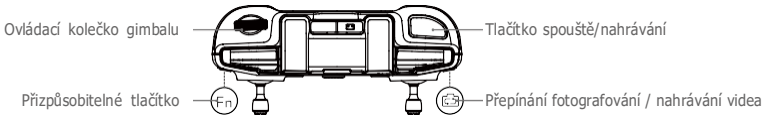

### Ovládání dronu

Ovládací páčky ovládají orientaci dronu (panoramatické přejíždění neboli rotaci po směru nebo proti směru hodinových ručiček), pohyb vpřed/vzad (předozadní sklon), výšku (škracení) a pohyb vlevo/vpravo (zatáčení). Režim ovládacích páček určuje funkci jednotlivých pohybů ovládacích páček.

#### Režim 1

##### Levá páčka

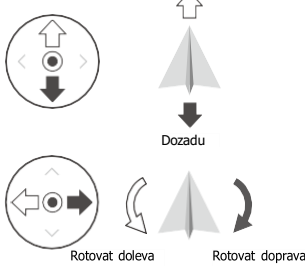

##### Pravá páčka

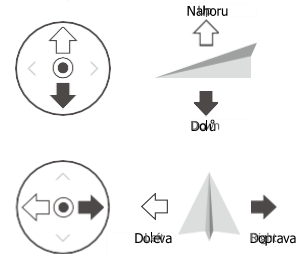

#### Režim 2

##### Levá páčka

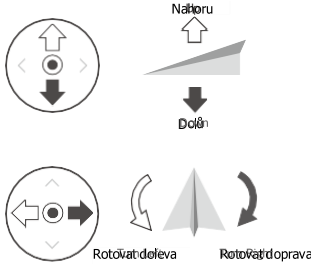

##### Pravá páčka

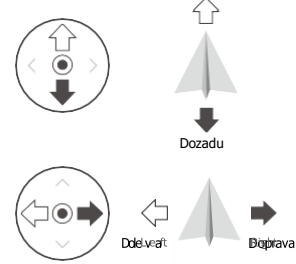

#### Režim 3

##### Levá páčka

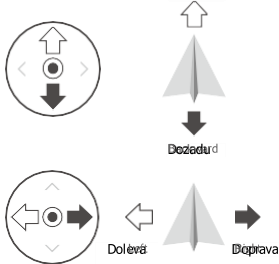



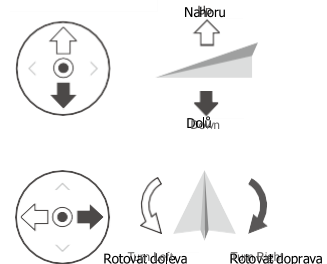



##### Pravá páčka

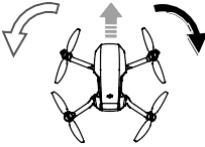

K dispozici jsou tři předem naprogramované režimy (Režim 1, Režim 2 a Režim 3), přičemž v aplikaci DJI Fly lze nakonfigurovat vlastní režimy. Výchozím režimem je Režim 2. Níže uvedený obrázek ukazuje, jak používat každou z ovládacích páček. Pro ukázkou byl zvolen Režim 2.

- Páčka v neutrální poloze (ve středovém bodě): Ovládací páčky jsou ve středové pozici.
- Pohyb ovládací páčky: Ovládací páčka je zatlačena ze středové pozice.

Dálkový ovladač (Režim 2)	Dron (☛ značí směr přídě)	Poznámky
		<p>Škrticí páčka: Pohybem levé páčky směrem nahoru nebo dolů změníte výšku dronu.</p> <p>Zatlačte na páčku směrem nahoru, aby dron stoupal, a směrem dolů, aby klesal. Čím dále od středu je páčka stlačena, tím rychleji bude dron měnit výšku.</p> <p>Páčku stlačujte jemně, čímž předejdete náhlým a neočekávaným změnám výšky.</p>
		<p>Páčka pro změnu orientace: Pohybem levé páčky směrem doleva nebo doprava ovládáte orientaci dronu.</p> <p>Zatlačte na páčku směrem doleva, aby sedron otáčel proti směru hodinových ručiček, a doprava, aby se otáčel po směru hodinových ručiček.</p> <p>Čím dále od středu je páčka stlačena, tím rychleji se bude dron otáčet.</p>
		<p>Páčka sklonu: Pohybem pravé páčky směrem nahoru a dolů změníte předozadní sklon dronu.</p> <p>Zatlačte na páčku směrem nahoru, aby dron letěl směrem vpřed, a dolů, aby letěl směrem vzad.</p> <p>Čím dále od středu je páčka stlačena, tím rychleji se bude dron pohybovat.</p>
		<p>Páčka zatáčení: Pohybem pravé páčky směrem doleva či doprava s dronem zatočíte.</p> <p>Zatlačte na páčku směrem doleva, aby dron letěl doleva, a doprava, aby letěl doprava.</p> <p>Čím dále od středu je páčka stlačena, tím rychleji se bude dron pohybovat.</p>



## Přepínač režimů letu

Přepnutím přepínače zvolíte požadovaný režim letu.

Poloha	Režim letu
Sport	Sportovní režim
Normal	Normální režim
Cine	Režim Kino



## Tlačítko přerušení letu / návratu do výchozí polohy

Stisknete-li tlačítko jedenkrát, dron zabrzdí a bude se vznášet na místě. Pokud dron právě provádí režim QuickShot, návrat do výchozí polohy nebo automatické přistání, jedním stisknutím tohoto tlačítka danou akci ukončíte, než dojde k zabrzdění.

Pro zahájení návratu do výchozí polohy stiskněte tlačítko návratu do výchozí polohy a držte ho stisknuté, dokud dálkový ovladač nezapípá. Opětovným stisknutím tohoto tlačítka zrušíte návrat do výchozí polohy a opětovně získáte kontrolu nad dronem. Více informací o návratu do výchozí polohy naleznete v oddílu Návrat do výchozí polohy.

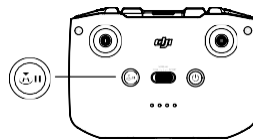

## Prizpůsobitelné tlačítko

Chcete-li upravit funkci tohoto tlačítka, přejděte do části System Settings (systémová nastavení) v aplikaci DJI Fly a poté zvolte možnost Control (ovládání). Mezi nastavitelné funkce patří opětovné vystředění gimbalu a přepínání mezi mapou a živým pohledem.

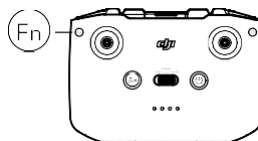

## Výstražný zvukový signál dálkového ovladače

Při návratu do výchozí polohy spustí dálkový ovladač zvukové upozornění. Upozornění nelze zrušit. Dálkový ovladač vydá při nízké úrovni nabití baterie (6 až 15 %) výstražný zvukový signál. Výstražný zvukový signál v případě nízké úrovně nabití baterie lze zrušit stisknutím napájecího tlačítka. Výstražný zvukový signál v případě kriticky nízké úrovně nabití baterie (pod 5 %) však nelze zrušit.

## Zóna pro optimální přenos

Signál mezi dronem a dálkovým ovladačem je nejspolehlivější, pokud je poloha antén vůči dronu nastavena podle níže uvedeného obrázku.

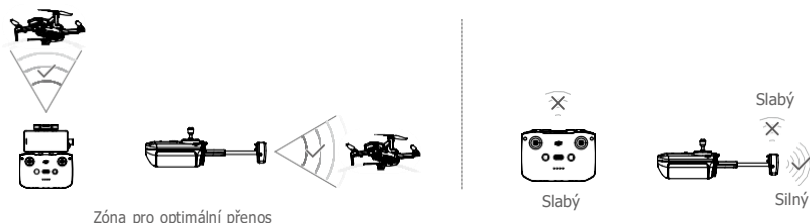

## Spárování dálkového ovladače

Dálkový ovladač je s dronem spárován před expedicí. Párování je nezbytné pouze v případě prvního použití nového dálkového ovladače. Spárování nového dálkového ovladače proveďte následovně:

1. Zapněte dálkový ovladač a dron.
2. Spustíte aplikaci DJI Fly.
3. Na obrazovce kamery klepněte na ikonu a zvolte možnost Control (ovládání) a následně Pair to Aircraft (spárovat s dronem). Dálkový ovladač bude nepřetržitě pípát.
4. Stiskněte tlačítko napájení dronu a držte ho stisknuté po dobu delší než čtyři sekundy. Dron jedenkrát pípne, což znamená, že je připraven na párování. Dron dvakrát pípne, což znamená, že párování bylo úspěšné. LED indikátory úrovně nabití baterie dálkového ovladače budou nepřetržitě svítit.



- Při párování se ujistěte, že je dálkový ovladač ve vzdálenosti do 0,5 m od dronu.
- Dálkový ovladač se od dronu automaticky odpojí, pokud je s tímž dronem spárován nový dálkový ovladač.
- Když používáte připojení video přenosu OcuSync 2.0, vypněte Bluetooth a Wi-Fi. Bluetooth a Wi-Fi by jinak mohly mít nepříznivý vliv na přenos videa.



- Před každým letem dálkový ovladač úplně nabijte. Dálkový ovladač vydá při nízké úrovni nabití baterie výstražný zvukový signál.
- Pokud je dálkový ovladač zapnutý a po dobu pěti minut se nepoužívá, rozezní se výstražný zvukový signál. Po šesti minutách se dron automaticky vypne. Pro zrušení výstražného zvukového signálu pohněte s ovládacími páčkami nebo stiskněte kterékoli tlačítko.
- Držák mobilního zařízení přizpůsobte tak, aby bylo mobilní zařízení bezpečně zajištěno.

Pro zachování dobrého stavu baterie ji zcela nabijte alespoň jedenkrát za tři měsíce.

## Remote Controller Warnings (Upozornění dálkového ovladače)

Po odpojení od dronu začnou pomalu blikat LED kontrolky stavu baterie. Po odpojení od dronu nebo po delší době bez provozu se dálkový ovladač automaticky vypne.



- Vyvarujte se rušení mezi dálkovým ovladačem a jiným bezdrátovým zařízením. Nezapomeňte na svém mobilním zařízení vypnout Wi-Fi. Pokud dojde k vážnému narušení, co nejdříve s dronem přestaňte.
- Jestliže jsou světelné podmínky příliš jasné nebo tmavé, NESMÍTE dron ovládat, pokud ke sledování letu používáte mobilní zařízení. Uživatel je zodpovědný za správné nastavení jasu displeje a za to, že pilot musí dbát na to, aby na monitor během provozu letu nedopadalo přímé sluneční světlo.
- Pokud dojde k neočekávané situaci, přestaňte ovládat ovládací páčky nebo stiskněte tlačítko pro přerušování letu.

# Aplikace DJI Fly

---

Tento oddíl popisuje hlavní funkce aplikace DJI Fly.

# Aplikace DJI Fly

## Domovská obrazovka

---



- Rozhraní a funkce aplikace DJI Fly se mohou lišit s aktualizacemi verze softwaru. Skutečná uživatelská zkušenost závisí na používané verzi softwaru.
- 

Spusťte aplikaci DJI Fly a přejděte na domovskou obrazovku, kde budete moci použít následující funkce:

- Vyhledávejte výuková videa, uživatelské příručky, místa k létání, tipy k létání a další.
- Podrobnější informace a požadavky ohledně míst k létání v různých regionech najdete v příslušných předpisech.
- Prohlédněte si fotografie a videa z alba dronu nebo záznamu uloženého v místním zařízení, případně prozkoumejte další sdílené záznamy ze SkyPixel.
- Chcete-li zkontrolovat údaje o účtu, přihlaste se pomocí svého účtu DJI.
- Získejte poprodejní servis a podporu.
- Aktualizujte firmware, stahujte offline mapy, přistupujte k funkci Find My Drone (Najdi můj dron), navštivte fórum společnost DJI a obchod DJI a mnoho dalšího.

## Obrazovka kamery

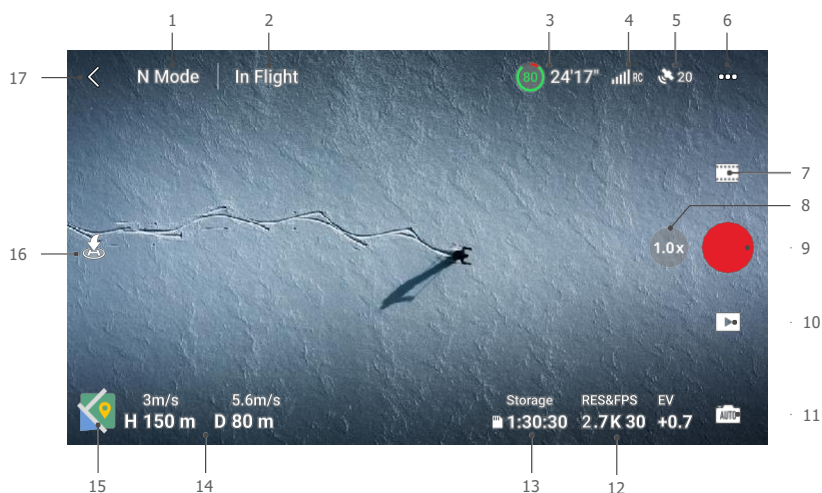

### 1. Režim letu

**N Mode (normální režim):** zobrazuje aktuální režim letu.

### 2. Stavový řádek systému

**In Flight (letí):** indikuje letový stav dronu a zobrazuje různá výstražná hlášení. Při zobrazení varování klepnutím na tuto položku zobrazíte další informace.

### 3. Informace o baterii

**80 24'26":** zobrazuje aktuální úroveň nabití baterie a zbývající dobu letu. Klepnutím zobrazíte další informace o baterii.

### 4. Síla signálu pro přenos videa směrem k uživateli

**RSIIII :** zobrazuje sílu signálu pro přenos videa směrem k uživateli mezi dronem a dálkovým ovladačem.

### 5. Stav GPS

**20 :** zobrazuje aktuální sílu GPS signálu.

### 6. Systémová nastavení

**••• :** klepnutím na tuto ikonu zobrazíte informace o bezpečnosti, ovládání, kameře a přenosu.

#### Safety (Bezpečnost)

**Návrat do výchozí polohy:** klepněte na tuto možnost pro nastavení výšky při návratu do výchozí polohy a aktualizaci výchozího místa.

**Ochrana během letu:** klepněte na tuto možnost pro nastavení maximální výšky a maximální vzdálenosti pro lety.

**Senzory:** klepnutím na tuto možnost zobrazíte stavy kompasu a IMU a v případě potřeby zahájíte kalibraci.

**Odblokování GEO zón:** klepnutím na tuto možnost zobrazíte informace o odblokování GEO zón.

**Funkce Find My Drone (najdi můj dron):** pomocí mapy najde polohu dronu na zemi.

**Pokročilá bezpečnostní nastavení:** zahrnují nastavení chování dronu při ztrátě signálu, nouzové zastavení vrtule a režim zatížení.

Chování dronu v případě ztráty signálu dálkového ovladače lze nastavit na návrat do výchozí polohy, klesání, nebo vznášení.

Možnost „Emergency Only“ (pouze v případě nouze) znamená, že se motory mohou během letu vypnout pouze v případě nouzové situace, tedy například v případech, kdy došlo ke kolizi, motor se zastavil, dron se ve vzduchu otáčí nebo ho nelze ovládat, přičemž velice rychle stoupá nebo klesá. Možnost „Anytime“ (kdykoli) znamená, že motor lze během letu vypnout kdykoli, když uživatel zadá příslušný příkaz prostřednictvím kombinace páček.

Pokud je na dron namontováno příslušenství, režim zatížení se aktivuje automaticky, jakmile je detekováno zatížení. Letové vlastnosti budou při letu se zatížením omezeny. Vezměte na vědomí, že při aktivovaném režimu Payload (Zatížení) je maximální provozní nadmořská výška 2 000 m a maximální rychlost a rozsah letu jsou omezeny.



Vypnutí motorů během letu povede k havárii dronu.

### Control (Ovládání)

Aircraft Settings (nastavení dronu): po klepnutí na tuto možnost můžete nastavit měrný systém.

Gimbal Settings (nastavení gimbalu): po klepnutí na tuto možnost můžete nastavit režim gimbalu, povolit jeho otáčení nahoru, opětovně ho vystředit a zklibrovat. Pokročilá nastavení gimbalu zahrnují rychlost a plynulost předozadního naklánění a změny orientace.

Remote Controller Settings (nastavení dálkového ovladače): po klepnutí na tuto možnost můžete nastavit funkci přizpůsobitelného tlačítka, provést kalibraci dálkového ovladače, zapnout nabíjení připojeného telefonu se systémem iOS a přepínat režimy ovládacích páček. Před změnou režimu ovládacích páček se ujistěte, že chápete jednotlivé operace daného režimu ovládacích páček.

Beginner Flight Tutorial (výukový materiál o letu pro začátečníky): prohlédnutí výukového materiálu o letu.

Connect to Aircraft (připojit k dronu): pokud není dron spárován s dálkovým ovladačem, klepnutím na tuto možnost zahájíte párování.

### Camera (Kamera)

Photo (fotografie): klepněte pro nastavení velikosti fotografie.

General Settings (obecná nastavení): po klepnutí na tuto možnost si můžete zobrazit a nastavit histogram, výstrahu ohledně nadměrné expozice, mřížky, vyvážení bílé a HD fotografie s automatickou synchronizací.

Storage (Paměť): klepnutím zobrazíte kapacitu a formát karty microSD.

Cache Settings (nastavení mezipaměti): při nahrávání klepněte pro nastavení mezipaměti a maximální kapacity mezipaměti videa.

Reset Camera Settings (reset nastavení kamery): klepněte pro obnovení výchozího nastavení kamery.

### Transmission (Přenos)

Nastavení Frequency (frekvence) a Channel mode (režim kanálu).

K vysílání obrazu kamery v reálném čase lze vybrat platformu živého vysílání.

### About (Základní údaje)

Zobrazte informace o výrobku, firmwaru, verzi aplikace, verzi baterie a další informace.

## 7. Režim pořizování snímků

 Photo (fotografie): Single (jediný snímek), AEB (expoziční vějíř) a Timed Shot (časované pořízení snímku). Video: rozlišení videa lze nastavit na 4K při 24/25/30 fps nebo 2,7K při 24/25/30/48/50/60 fps a na 1080p při 24/25/30/48/50/60 fps.

Pano: Sphere (koule), 180°, Wide Angle (širokouhlé). Dron automaticky pořídí několik fotografií v závislosti na zvoleném typu panoramatu a v aplikaci DJI Fly vygeneruje panoramatický snímek.

QuickShots: zvolte z možností Dronie (selfie pořízená dronem), Circle (kruh), Helix (spirála), Rocket (raketa) a Boomerang (bumerang).

## 8. Přiblížení

 : Ikona zobrazuje poměr přiblížení. Klepnutím na tuto možnost upravíte poměr přiblížení. Klepněte na ikonu a podržte ji pro rozbalení lišty přiblížení a posunutím lišty upravte poměr přiblížení.

### 9. Tlačítko spouště/nahrávání

● : klepnutím na tuto ikonu pořídíte fotografii nebo zahájíte či ukončíte nahrávání videa.

### 10. Přehrávání

▶ : klepnutím na ikonu přejdete do režimu přehrávání, kde si můžete prohlédnout zachycené fotografie a videa.

### 11. Přepínání režimů kamery

**AUTO** : v režimu fotografování si vyberte mezi režimem Auto (automatický) a Manual (manuální). V manuálním režimu lze nastavit clonu a ISO. V automatickém režimu lze nastavit zámek automatické expozice a počet EV.

### 12. Parametry pořizování snímků

RES a EV : zobrazuje aktuální parametry pořizování snímků. Klepněte pro přístup k nastavení parametrů.  
FPS 2,7K 30 +0.7

### 13. Informace o kartě microSD

Skladování 1:30:30 : zobrazuje zbývající počet fotografií, které lze pořídit, nebo délku videa, které lze aktuálně zaznamenat na kartu microSD. Klepněte pro zobrazení dostupné kapacity na kartě microSD.

### 14. Telemetrie letu

**D 80 m, H 150 m, 5,6 m/s, 3 m/s**: zobrazuje vzdálenost mezi dronem a výchozím místem (D), výšku od výchozího bodu (H), horizontální rychlost dronu a vertikální rychlost dronu.

### 15. Mapa

Zobrazuje informace, jako jsou orientace a úhel náklonu dronu, pozice dálkového ovládání a pozice výchozího místa.

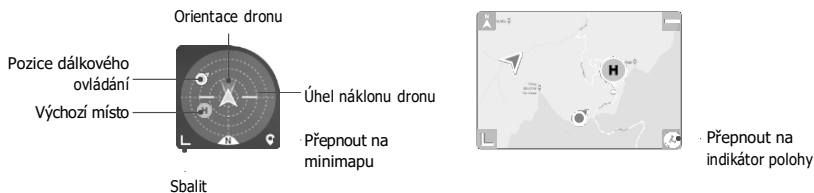

### 16. Automatický vzlet a přistání / návrat do výchozí polohy

↑ / ↓ : klepněte na ikonu. Jakmile se objeví výzva, stisknutím a podržením tlačítka zahájíte automatický vzlet nebo přistání.

Klepnutím na ikonu ↻ zahájíte chytrý návrat do výchozí polohy a necháte dron se vrátit na poslední zaznamenané výchozí místo.

### 17. Zpět

< : klepnutím na tuto ikonu se vrátíte na domovskou obrazovku.

Podržte prst na obrazovce, dokud se neobjeví kroužek. Posunutím kroužku nahoru či dolů nastavíte náklon gimbalu.





- Před spuštěním aplikace DJI Fly úplně nabijte své mobilní zařízení.
- Při používání aplikace DJI Fly jsou nezbytná mobilní data. Informace o cenách dat si vyžádejte u svého operátora pro bezdrátové připojení.
- Pokud jako zobrazovací zařízení používáte mobilní telefon, **NEPŘIJÍMEJTE** během letu hovory ani **NEPOUŽÍVEJTE** textové zprávy.
- Důkladně si přečtěte všechny bezpečnostní rady, výstražná hlášení a prohlášení o vyloučení odpovědnosti. Seznamte se se souvisejícími předpisy ve vaší oblasti. Za znalost všech příslušných předpisů a za to, že létaté způsobem, který je s nimi v souladu, zodpovídáte výhradně vy sami.
  - a) Před použitím funkcí automatického vzletu a automatického přistání je třeba si řádně přečíst a pochopit výstražná hlášení.
  - b) Před nastavením výšky nad výchozí limit je třeba si řádně přečíst a pochopit výstražná hlášení a prohlášení o vyloučení odpovědnosti.
  - c) Před přepínáním mezi režimy letu je třeba si řádně přečíst a pochopit výstražná hlášení a prohlášení o vyloučení odpovědnosti.
  - d) Při létání v blízkosti GEO zón nebo v nich je třeba si řádně přečíst a pochopit výstražná hlášení a prohlášení o vyloučení odpovědnosti.
  - e) Před použitím inteligentních letových režimů je třeba si řádně přečíst a pochopit výstražná hlášení.
- Objeví-li se v aplikaci výzva k přistání, okamžitě přistaňte s dronem na bezpečném místě.
- Před každým letem si projděte všechna výstražná hlášení na kontrolním seznamu zobrazeném v aplikaci.
- Pokud jste nikdy nepoužívali dron nebo nemáte dostatek zkušeností, abyste s dronem manipulovali s jistotou, procvičte si své letové dovednosti pomocí výukového materiálu v aplikaci.
- Před každým letem se připojte k internetu a načtěte si do mezipaměti mapu oblasti, kde máte v úmyslu s dronem létat.
- Aplikace je navržena tak, aby vám pomáhala při používání dronu. Buďte uvážliví a **NESPOLÉHEJTE** se při ovládání dronu na aplikaci. Používání aplikace podléhá podmínkám použití aplikace DJI Fly a zásadám ochrany soukromí uplatňovaným společností DJI. Důkladně si je přečtěte v aplikaci.

# Let

---

Tento oddíl popisuje postupy bezpečného letu a letová omezení.

# Let

Jakmile dokončíte přípravu před letem, doporučujeme vám si zdokonalit letové dovednosti a procvíčit si bezpečné létání. Ujistěte se, že vždy létaté v otevřených oblastech. Při létání důsledně dodržujte místní právní předpisy. Než začnete létat, přečtěte si bezpečnostní pokyny, abyste porozuměli bezpečnostním oznámením.

## Požadavky na letové prostředí

1. NEPOUŽÍVEJTE dron v případě velmi nepříznivého počasí, což zahrnuje rychlosti větru přesahující 10,7 m/s, sněžení, déšť a mlhu.
2. Létejte pouze v otevřených oblastech. Vysoké stavby a velké kovové konstrukce mohou ovlivnit přesnost palubního kompasu a GPS systému. Doporučuje se udržovat dron ve vzdálenosti alespoň 5 m od staveb a konstrukcí.
3. Vyhýbejte se překážkám, davům lidí, vysokonapětovému elektrickému vedení, stromům a vodním plochám a tokům. Doporučuje se udržovat dron alespoň 3 m nad vodou.
4. Minimalizujte rušení tím, že se vyhnete oblastem s vysokými úrovněmi elektromagnetismu, což jsou například místa v blízkosti elektrického vedení, vysílačů, elektrických rozvodů a vysílacích věží.
5. Výkon dronu a baterie závisí na faktorech prostředí, například na hustotě vzduchu a teplotě. Maximální obslužný strop dronu nad hladinou moře je 4 000 m při letu s inteligentní letovou baterií. Může dojít ke snížení výkonu baterie a dronu.
6. Dron nemůže používat GPS v polárních oblastech. Při létání na takových místech používejte spodní pozorovací systém.
7. NEVZLÉTEJTE z pohybujících se povrchů, například z pohybující se lodi nebo dopravního prostředku.
8. Dron NEPOUŽÍVEJTE v blízkosti nehod, požárů, výbuchů, záplav, tsunami, lavin, sesuvů půdy, zemětřesení, prachu nebo písečných bouří.
9. Nabíjecí rozbočovač baterie používejte v teplotním rozmezí 5 až 40 °C.
10. Dron, baterii, dálkový ovladač a nabíjecí rozbočovač baterií provozujte v suchém prostředí.
11. NEPOUŽÍVEJTE nabíjecí rozbočovač baterií v nepříznivých povětrnostních podmínkách, včetně sněhu, deště, ledu, krupobití nebo mlhy.
12. NEPOUŽÍVEJTE dron, dálkový ovladač, baterii a nabíjecí rozbočovač baterií ve slané mlze, v hejnech ptáků nebo během bouřek a písečných bouří.

## Zodpovědné řízení dronu

Abyste předešli vážnému zranění a poškození majetku, dodržujte následující pravidla:

1. Ujistěte se, že NEJSTE pod vlivem anestetik, alkoholu, nebo drog nebo že netrpíte závratěmi, únavou, nevolností nebo jinými stavy, ať už fyzickými nebo duševními, které by mohly narušit vaši schopnost bezpečného provozu dronu.
2. Při přistávání vypněte nejprve dron a následně dálkový ovladač.
3. NESMÍTE shazovat, odpalovat, vystřelovat ani jinak vrhat nebezpečná břemena na budovy, osoby nebo zvířata, která by mohla způsobit zranění osob nebo škody na majetku.
4. NEPOUŽÍVEJTE dron, který havaroval nebo byl náhodně poškozen, nebo dron, který není v dobrém stavu.

- Ujistěte se, že jste dostatečně proškoleni a že máte pohotovostní plány pro nouzové situace nebo pro případ, že dojde k nehodě.
- Ujistěte se, že máte letový plán, a nikdy nelétejte s dronem bezohledně.
- Při používání kamery respektujte soukromí ostatních. Dbejte na dodržování místních zákonů o ochraně osobních údajů, předpisů a morálních norem.
- NEPOUŽÍVEJTE tento výrobek pro jiné než běžné osobní použití. NEPOUŽÍVEJTE jej k žádnému nezákonnému nebo nevhodnému účelu (jako je špionáž, vojenské operace nebo neoprávněné vyšetřování).
- NEPOUŽÍVEJTE tento výrobek k tomu, abyste někoho mohli pomlouvát, zneužívat, obtěžovat, pronásledovat, vyhrožovat nebo jinak porušovat zákonná práva (jako je právo na soukromí a publicitu) jiných osob.
- NEVSTUPUJTE na cizí soukromý pozemek.

## Letové limity a GEO zóny

Systém GEO (Geospatial Environment Online, online geoprostorové prostředí)

Systém Geospatial Environment Online (GEO) společnosti DJI je globální informační systém, který poskytuje v reálném čase informace o bezpečnosti letu a aktualizací omezení a zabraňuje UAV létat v omezeném vzdušném prostoru. Za výjimečných okolností lze omezené oblasti odemknout a lety do nich umožnit. Předtím musí uživatel odeslat žádost o odemknutí na základě aktuální úrovně omezení v oblasti, do které má v úmyslu letět. Systém GEO nemusí být plně v souladu s místními zákony a předpisy, uživatelé nesou odpovědnost za vlastní bezpečnost letu a před odesláním žádosti o odemknutí letu v omezené oblasti se musí poradit s místními úřady ohledně příslušných právních a regulačních podmínek. Další informace o systému GEO naleznete na adrese <http://www.dji.com/flysafe>.

### Letové limity

Operátoři bezpilotních letounů by se měli řídit předpisy samoregulačních organizací, jako jsou Mezinárodní organizace pro civilní letectví či Federální letecká správa, a místních leteckých úřadů. Z bezpečnostních důvodů jsou standardně aktivovány letové limity, což napomáhá uživatelům létat s tímto dronem bezpečným způsobem, který je v souladu se zákony. Uživatelé si mohou nastavit letové limity z hlediska výšky a vzdálenosti.

Limity výšky a vzdálenosti a GEO zóny fungují při dostupnosti GPS signálu současně za účelem zajištění bezpečnosti letu. Pokud je GPS signál nedostupný, lze omezit pouze výšku.

### Limity výšky a vzdálenosti letu

Limity výšky a vzdálenosti letu lze změnit v aplikaci DJI Fly. Na základě těchto nastavení bude dron létat v omezeném válci dle níže uvedené ilustrace:

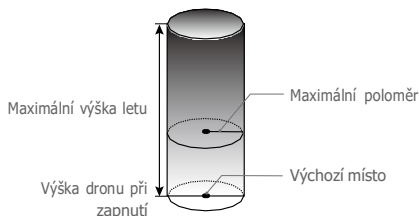

## GPS signál je dostupný

	Letové limity	Aplikace DJI Fly	Stavový indikátor dronu
Maximální výška	Výška dronu nemůže překročit stanovenou hodnotu	Varování: byla dosažena limitní výška	Bliká střídavě zeleně a červeně
Maximální poloměr	Vzdálenost letu musí být do maximálního poloměru	Varování: bylo dosaženo limitu vzdálenosti	

## Když je slabý signál GPS

	Letové limity	Aplikace DJI Fly	Stavové indikátory dronu
Maximální výška	Když je slabý signál GPS a je povolen systém detekce infračerveného záření, výška je omezena na 5 m. Když je slabý signál GPS a je vypnutý systém detekce infračerveného záření, výška je omezena na 30 m.	Varování: byla dosažena limitní výška.	Střídavě bliká červeně a zeleně
Maximální poloměr	Omezení poloměru jsou vypnuta a v aplikaci nelze přijímat varování.		



- Pokud během letu zeslábné GPS signál, nebude možné upozornit na limitní výšku, pokud při zapnutí dronu byl GPS signál silnější než slabý (bílé nebo žluté světlo indikátoru).
- Pokud je dron v GEO zóně a GPS signál je slabý nebo není dostupný, stavový indikátor dronu se každých dvanáct sekund na pět sekund rozsvítí červeně.
- Pokud dron dosáhne limitu výšky nebo poloměru, je ho stále možné ovládat, ale nelze s ním letět dál. Pokud dron vyletí z maximálního poloměru, automaticky se v případě silného GPS signálu vrátí do stanoveného rozsahu.
- Za účelem zachování bezpečnosti nelétejte v blízkosti letišť, dálnic, vlakových nádraží, železničních tratí, center měst nebo jiných citlivých oblastí. S dronem létejte pouze v oblasti vaší přímé viditelnosti.

## GEO zóny

Všechny GEO zóny jsou uvedeny na oficiálních webových stránkách společnosti DJI na adrese <http://www.dji.com/flysafe>. GEO zóny jsou rozděleny do různých kategorií a spadají do nich místa jako letiště, letové plochy, kde létají letadla s posádkou v malých výškách, státní hranice a citlivé oblasti, jako například elektrárny.

Pokud se váš dron blíží ke GEO zóně, obdržíte upozornění v aplikaci DJI Fly a dron nebude moci letět do dané oblasti.

## Kontrolní seznam před letem

1. Ujistěte se, že je odstraněn chránič gimbalu.
2. Ujistěte se, že jsou dálkový ovladač, mobilní zařízení a inteligentní letová baterie plně nabitý.
3. Ujistěte se, že jsou inteligentní letová baterie a vrtule bezpečně upevněny a vrtule jsou roztažené.
4. Ujistěte se, že jsou ramena dronu rozložena.
5. Ujistěte se, že gimbal a kamera pracují správně.
6. Ujistěte se, že nic neblokuje motory a že motory pracují správně.
7. Ujistěte se, že je aplikace DJI Fly úspěšně připojena k dronu.
8. Ujistěte se, že jsou objektiv kamery a senzory spodních pozorovacích systémů čisté.
9. Používejte pouze originální součástky společnosti DJI nebo součástky certifikované společností DJI. Neautorizované součástky nebo součástky od výrobců, kteří nejsou certifikováni společností DJI, mohou vést k poruchám systému a ohrozit bezpečnost.
10. Zkontrolujte, zda je maximální výška letu nastavena správně podle místních předpisů.
11. NEPŘELÉTÁVEJTE nad hustě osídlenými oblastmi.
12. Zkontrolujte, zda dron a dálkový ovladač fungují normálně.

## Automatický vzlet a přistání

### Automatický vzlet

Automatický vzlet používejte, když stavový indikátor dronu bliká zeleně.



1. Spusťte aplikaci DJI Fly a přejděte na obrazovku kamery.
2. Dokončete všechny kroky kontrolního seznamu před letem.
3. Klepněte na ikonu . Pokud jsou podmínky pro vzlet bezpečné, pro potvrzení stiskněte tlačítko a držte ho stisknuté.
4. Dron vzletí a bude se vznášet asi 1,2 m nad zemí.



- Stavový indikátor dronu opakovaně bliká dvakrát zeleně, což značí, že dron se při letu spoléhá na spodní pozorovací systém a dokáže letět stabilně pouze ve výšce menší než 30 m. S použitím funkce automatického vzletu se doporučuje počkat, až stavový indikátor dronu začne blikat pomalu zeleně.
- NEVZLÉTĚJTE z pohyblivého se povrchu, například z pohyblivící se lodi nebo dopravního prostředku.

### Automatické přistání

Automatické přistání používejte, když stavový indikátor dronu bliká zeleně.

1. Klepněte na ikonu . Pokud jsou podmínky pro přistání bezpečné, pro potvrzení stiskněte tlačítko a držte ho stisknuté.
2. Automatické přistání lze zrušit klepnutím na ikonu .
3. Pokud spodní pozorovací systém funguje správně, aktivuje se ochrana při přistávání.
4. Motory se po přistání vypnou.



- Vyberte vhodné místo na přistání.

## Spouštění a vypínání motorů

### Spuštění motorů

Pro spuštění motorů se používá příkaz zadaný prostřednictvím kombinace páček. Pro spuštění motorů zatlačte obě páčky do vnitřních či vnějších spodních rohů. Jakmile se motory začnou otáčet, uvolněte současně obě páčky.



### Vypnutí motorů

Motory lze vypnout dvěma způsoby.

Metoda 1: když dron přistane, zatlačte škrtec páčku směrem dolů a podržte ji dole. Motory se vypnou po uplynutí tří sekund.

Metoda 2: jakmile dron přistane, zatlačte škrtec páčku dolů a proveďte stejný příkaz kombinací páček, který jste použili ke spuštění motorů po 2 s. Jakmile se motory zastaví, uvolněte obě páčky.

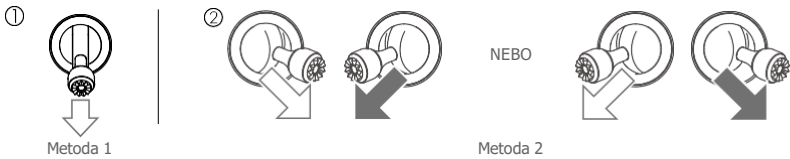

Pokud dojde k neočekávanému spuštění motoru, proveďte stejný příkaz kombinací k okamžitému zastavení motorů.

### Vypnutí motorů během letu

Motory by se měly během letu vypínat pouze v případě nouzové situace, tedy například tehdy, když dojde ke kolizi, dron nelze ovládat, přičemž velice rychle stoupá nebo klesá, dron se ve vzduchu otáčí nebo se některý motor zastavil. Pro vypnutí motoru během letu použijte tentýž příkaz prostřednictvím kombinace páček, který jste použili ke spuštění motorů po 2 s. Výchozí nastavení lze změnit v aplikaci DJI Fly.



• Vypnutí motorů během letu povede k havárii dronu.

## Test letu

### Postup vzletu a přistání

1. Umístěte dron na otevřené, rovné místo tak, aby stavový indikátor dronu směřoval k vám.
2. Zapněte dálkový ovladač a dron.
3. Spusťte aplikaci DJI Fly, připojte mobilní zařízení k dronu a přejděte na obrazovku kamery.
4. Počkejte, dokud stavový indikátor dronu nebude pomalu blikat zeleně, čímž bude oznamovat, že byl proveden záznam výchozího místa a let je nyní bezpečný.
5. Vzletněte jemným zatlačením na škrtkicí páčku nebo použijte automatický vzlet.
6. Chcete-li s dronem přistát, zatáhněte za škrtkicí páčku nebo použijte automatické přistání.
7. Po přistání stlačte škrtkicí páčku dolů a držte ji. Po uplynutí tři sekund se vypnou motory.
8. Vypněte dron a dálkový ovladač.

### Rady a tipy ohledně videa

1. Kontrolní seznam před letem je navržen tak, aby vám pomohl létat bezpečně a zajistil, že budete během letu moci pořizovat video. Před každým letem projděte kompletní kontrolní seznam před letem.
2. V aplikaci DJI Fly zvolte požadovaný provozní režim gimbalu.
3. Pořizovat fotografie a videa se doporučuje při letu v normálním režimu nebo v režimu Kino.
4. **NELÉTEJTE** v případě špatného počasí, například při dešti či větru.
5. Zvolte nastavení kamery, které nejlépe vyhovuje vašim potřebám.
6. Pro vytvoření letových tras a náhled scén proveďte testy letu.
7. Aby byl pohyb dronu neustále hladký a stabilní, s ovládacími páčkami zacházejte jemně.



Je důležité znát základní zásady létání a rozumět jim, abyste zajistili, že vy sami i osoby ve vašem okolí budete v bezpečí.

**NEZAPOMEŇTE** si přečíst prohlášení o vyloučení odpovědnosti a bezpečnostní pokyny.

---



# Příloha

---

# Příloha

## Specifikace

Dron	
Maximální počet otáček vrtule	16928 ot/min
Maximální hmotnost při vzletu	246 g (včetně inteligentní letové baterie, vrtulí a karty microSD)
Rozměry	Složený: 138×81×58 mm
	Rozložený: 159×203×56 mm
	Rozložený (s vrtulemi): 245×289×56 mm
Diagonální vzdálenost	213 mm
Maximální rychlost stoupání	5 m/s (Sportovní režim)
	3 m/s (Normální režim)
	2 m/s (režim Kino)
Maximální rychlost klesání	3,5 m/s (Sportovní režim)
	3 m/s (Normální režim)
	1,5 m/s (režim Kino)
Maximální rychlost (ve výšce odpovídající zhruba hladině moře a za bezvětrí)	16 m/s (Sportovní režim)
	10 m/s (Normální režim)
	6 m/s (režim Kino)
Maximální provozní nadmořská výška	S inteligentní letovou baterií: 4 000 m
Maximální doba letu	31 minut (měřeno za letu rychlostí 17 km/h za bezvětrí)
Maximální odolnost vůči větru	10,7 m/s (stupeň 5)
Maximální úhel náklonu	40° (Sportovní režim)
	25° (Normální režim)
	25° (režim Kino)
Maximální úhlová rychlost	250°/s (Sportovní režim)
	250°/s (Normální režim)
	250°/s (režim Kino)
Provozní teplota	0 až 40 °C
GNSS	GPS+GLONASS+Galileo
Provozní frekvence	2,400–2,4835 GHz, 5,725–5,850 GHz
Výkon přenosu (EIRP)	2,4 GHz: < 26 dBm (FCC), < 20 dBm (CE/SRRC/MIC)
	5,8 GHz: < 26 dBm (FCC), < 23 dBm (SRRC), < 14 dBm (CE)
Rozsah přesnosti vznášení	Vertikální: ±0,1 m (s polohováním pomocí pozorování), ±0,5 m (s polohováním pomocí GPS)
	Horizontální: ±0,3 m (s polohováním pomocí pozorování), ±1,5 m (s polohováním pomocí GPS)
Gimbal	
Mechanický rozsah	Náklon: -110° až +35°
	Otáčení: -35° až +35°
	Panoramatické přejíždění: -20° až +20°
Ovladatelný rozsah	Náklon: -90° až 0° (výchozí), -90° až +20° (rozšířený)
Stabilizace	3osá (náklon, otáčení, panoramatické přejíždění)
Maximální rychlost ovládání (náklon)	100°/s
Úhlový vibrační rozsah	±0,01°

Detekční systém	
Spodní	Rozsah vznášení: 0,5–10 m
Provozní prostředí	Nereflexní, rozpoznatelné povrchy s difúzní odrazností >20 %; Přiměřené osvětlení >15 luxů
Kamera	
Snímač	1/2,3" CMOS, Efektivní pixely: 12 Mpx
Objektiv	FOV: 83°
	Ekvivalent 35mm formátu: 24 mm
	Clona: f/2,8 Rozsah ostření: 1 m až ∞
Rozsah ISO	Video 100–3200 Fotografie 100–3200
Čas elektronické závěrky	4 až 1/8000 s
Maximální velikost obrázku	4 000 × 3 000
Režimy fotografování	Jediný snímek
	Interval: 2/3/5/7/10/15/20/30/60 s (JPEG) 5/7/10/15/20/30/60 s (JPG+E+RAW)
	Automatic Exposure Bracketing (AEB, expoziční vějíř): 3 snímky v kroku 2/3 EV
Rozlišení videa	4K: 3840 × 2160 při 24/25/30 fps
	2,7K: 2720 × 1530 při 24/25/30/48/50/60 fps
	FHD: 1920 × 1080 při 24/25/30/48/50/60 fps
Max. přenosová rychlost videa	100 Mb/s
Digitalní zoom	4K: 1–2×
	2,7K: 1–3×
	FHD: 1–4×
Podporované formáty souborů	FAT32 (≤32 GB) exFAT (>32 GB)
Formát fotografie	JPEG/DNG (RAW)
Formát videa	MP4 (H.264/MPEG-4 AVC)
Dálkový ovladač (Model: RC231)	
Provozní frekvence	2,400–2,4835 GHz, 5,725–5,850 GHz
Maximální přenosová vzdálenost (bez překážek, bez rušení)	10 km (FCC); 6 km (CE/SRRC/MIC)
Vzdálenost přenosu (v běžných podmínkách)	Silné rušení (např. centrum města): přibližně 3 km Střední rušení (např. předměstí, menší města): přibližně 6 km Žádné rušení (např. venkovské oblasti, pláže): přibližně 10 km
Provozní teplota	-10 až 40 °C
Výkon vysílače (EIRP)	2,4 GHz: < 26 dBm (FCC), < 20 dBm (CE/SRRC/MIC)
	5,8 GHz: < 26 dBm (FCC), < 23 dBm (SRRC), < 14 dBm (CE)
Kapacita baterie	RC-N1: 18,72 Wh
	RC-N1C: 9,36 Wh
Provozní proud/napětí	1 200 mA při 3,6 V (u zařízení se systémem Android) 700 mA při 3,6 V (u zařízení se systémem iOS)
Podporovaná velikost mobilního zařízení	180 × 86 × 10 mm (výška × šířka × tloušťka)
Podporované typy USB portů	Lightning, Micro USB (typ B), USB-C
Systém přenosu videa	OcuSync 2.0
Kvalita živého sledování	720p při 30 fps
Maximální přenosová rychlost	8 Mb/s

Zpoždění (závisí na podmínkách prostředí a na mobilním zařízení)	200 ms
<b>Nabíječka</b>	
Vstup	100–240 V, 50/60 Hz, 0,5 A
Výstup	12 V 1,5 A / 9 V 2 A / 5 V 3 A
Jmenovitý výkon	18 W
<b>Inteligentní letová baterie</b>	
Kapacita baterie	2 250 mAh
Napětí	7,7 V
Limitní napětí nabíjení	8,8 V
Typ baterie	Li-ion
Energie	17,32 Wh
Hmotnost	82,5 g
Teplota prostředí při nabíjení	5 až 40 °C
Max. nabíjecí výkon	29 W
<b>Aplikace</b>	
Aplikace	DJI Fly
Požadovaný operační systém	iOS v11.0 nebo novější; Android v7.0 nebo novější
<b>SD karty</b>	
Podporované SD karty	karta microSD s rychlostí UHS-I třídy 3 nebo vyšší
Doporučené karty microSD	16 GB: SanDisk Extreme 32 GB: Samsung Pro Endurance, Samsung Evo Plus, SanDisk Industrial, SanDisk Extreme V30 A2, SanDisk Extreme Pro V30 A1, SanDisk Extreme Pro V30 A2, Lexar 633x, Lexar 667x 64 GB: Samsung Pro Endurance, Samsung Evo Plus, SanDisk Extreme V30 A1, SanDisk Extreme V30 A2, Lexar 633x, Lexar 667x, Lexar 1000x, Lexar High Endurance, Toshiba EXCERIA M303 V30 A1, Netac Pro V30 A1 128 GB: Samsung Pro Plus, Samsung Evo Plus, SanDisk Extreme V30 A2, SanDisk Extreme Plus V30 A1, SanDisk Extreme Plus V30 A2, Lexar 633x, Lexar 667x, Lexar 1000x, Lexar High Endurance, Toshiba EXCERIA M303 V30 A1, Netac Pro V30 A1 256 GB: SanDisk Extreme V30 A2



- Vzletová hmotnost dronu zahrnuje baterii, vrtule a kartu microSD.
- V některých zemích a oblastech je nutná registrace dronu. Před použitím si ověřte místní pravidla a předpisy.
- Vzdálenosti přenosu v běžných situacích uvedených výše jsou typické hodnoty testované v oblasti FCC bez překážek.
- Tyto specifikace byly určeny prostřednictvím testů provedených s nejnovějším firmwarem. Aktualizace firmwaru mohou zvýšit výkon. Důrazně doporučujeme aktualizovat na nejnovější firmware.

## Kalibrace kompasu

Doporučuje se, aby se při létání ve venkovních prostorách v následujících situacích provedla kalibrace kompasu:

1. Létání na místě, které je dál než 50 km od místa, kde se s dronem létalo naposledy.
2. S dronem se nelétalo déle než 30 dní.
3. V aplikaci DJI Fly se objeví výstražné hlášení o rušení kompasu nebo stavový indikátor dronu bliká střídavě červeně a žlutě.



- Kalibraci kompasu **NEPROVÁDĚJTE** na místech, kde se může vyskytovat magnetické rušení, například v blízkosti ložisek magnetovce nebo velkých kovových konstrukcí, jako jsou parkovací budovy, základy vyztužené ocelí, mosty, auta či lešení.
- Během kalibrace **NEPŘIBLIŽUJTE** k dronu předměty (například mobilní telefony), které obsahují feromagnetické materiály.
- Při letech ve vnitřních prostorách není třeba kompas kalibrovat.

### Postup kalibrace

Následující postup proveďte v otevřené oblasti.

1. V aplikaci DJI Fly klepněte na System Settings (systémová nastavení), zvolte Safety (bezpečí) a poté Calibrate (kalibrovat) a postupujte podle pokynů na obrazovce. Stavový indikátor dronu svítí žlutě, čímž oznamuje, že kalibrace začala.
2. Držte dron ve vodorovné poloze a otočte s ním o 360°. Stavový indikátor dronu se rozsvítí zeleně.
3. Držte dron ve svislé poloze a otočte s ním o 360° kolem svislé osy.
4. Pokud stavový indikátor dronu bliká červeně, kalibrace selhala. Přejděte na jiné místo a zkuste provést kalibraci znovu.

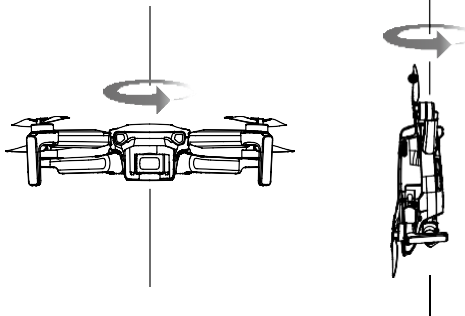

- Pokud po dokončení kalibrace stavový indikátor dronu bliká střídavě červeně a žlutě, znamená to, že aktuální místo není z důvodu úrovně magnetického rušení vhodné pro létání s dronem. Vyberte nové místo.



- Pokud je před vzletem nutné provést kalibraci kompasu, v aplikaci DJI Fly se zobrazí výzva.
- Jakmile se kalibrace dokončí, dron může ihned vzlétnout. Pokud po kalibraci čekáte se vzletem déle než tři minuty, může být nutné provést kalibraci znovu.

## Aktualizace firmwaru

Po připojení dronu nebo dálkového ovladače k aplikaci DJI Fly obdržíte v případě dostupnosti nové aktualizace firmwaru oznámení. Pro provedení aktualizace připojte mobilní zařízení k internetu a postupujte podle pokynů na obrazovce. Mějte na paměti, že pokud dálkový ovladač není spárován s dronem, aktualizaci firmwaru nelze provést.



- Při aktualizaci firmwaru je bezpodmínečně nutné provést všechny kroky. Jinak nemusí být aktualizace úspěšná. Po dokončení aktualizace firmwaru se dron automaticky vypne.
- Aktualizace firmwaru zabere přibližně 10 minut. Při aktualizaci gimbal obvykle poklesne a nepohybuje se, stavové indikátory dronu blikají a dron se restartuje. Trpělivě vyčkejte, než se aktualizace dokončí.
- Před prováděním aktualizace se ujistěte, že je inteligentní letová baterie nabitá alespoň na 15 % a dálkový ovladač alespoň na 20 %.
- Po aktualizaci může dojít ke zrušení spárování mezi dronem a dálkovým ovladačem. Dron a dálkový ovladač znovu spárujte. Vezměte na vědomí, že aktualizací může dojít k resetování různých nastavení hlavního ovladače, jako je výška pro návrat do výchozí polohy a maximální vzdálenost letu, na výchozí hodnoty. Před aktualizací si poznamenejte preferovaná nastavení aplikace DJI Fly a po aktualizaci je znovu nastavte.

## Informace o prodejních službách

Více informací o zásadách prodejních služeb, opravách a podpoře naleznete na stránce <https://www.dji.com/support>.

## Pokyny k údržbě

Chcete-li předejít vážným zraněním dětí a zvířat, dodržujte následující pravidlo:

1. Pokud dojde ke spojení malých částí, jako jsou kabely a popruhy, může to být velmi nebezpečné. Uchovávejte všechny části mimo dosah dětí a zvířat.
2. Inteligentní letovou baterii a dálkový ovladač skladujte na chladném a suchém místě mimo dosah přímého slunečního světla, aby se vestavěná baterie LiPo nepřehřívala. Doporučená teplota skladování:  
Pokud je skladování delší než tři měsíce: 22 až 28 °C. Vždy skladujte v prostředí s teplotou -10 až 45 °C.
3. NEDOVOLTE, aby kamera přišla do styku s vodou nebo jinými kapalinami nebo aby se do nich namočila. Pokud se namočí, otřete ji suchým měkkým savým hadříkem. Zapnutí dronu, který spadl do vody, může způsobit trvalé poškození součástek. K čištění nebo údržbě kamery **NEPOUŽÍVEJTE** látky obsahující alkohol, benzen, ředidla ani jiné hořlavé látky. Kameru **NEUKLÁDEJTE** na vlhkých nebo prašných místech.
4. **NEPŘIPOJUJTE** tento výrobek k žádnému rozhraní USB staršímu než verze 3.0. **NEPŘIPOJUJTE** tento výrobek k žádnému „napájecímu USB“ nebo podobnému zařízení.
5. Po jakékoli havárii nebo prudkém nárazu zkontrolujte každou část dronu. V případě jakýchkoli problémů nebo dotazů se obraťte na autorizovaného prodejce společnosti DJI.
6. Pravidelně kontrolujte Ukazatel stavu baterie, abyste viděli aktuální stav nabití a celkovou životnost baterie. Předpokládaná životnost baterie je 200 cyklů. Poté se nedoporučuje v používání pokračovat.

7. Kontrolní seznam po letu
  - a. Zkontrolujte, zda jsou inteligentní letová baterie a vrtule v dobrém stavu.
  - b. Ujistěte se, že jsou objektiv kamery a senzory pozorovacích systémů čisté.
  - c. Před uskladněním nebo přepravou dronu nezapomeňte připravit chránič gimbalu.
8. Ujistěte se, že dron přeprovazujete se složenými rameny, a že je vypnutý.
9. Pokud je baterie uložena delší dobu, přejde do režimu spánku. Pro ukončení režimu spánku baterii nabijte.
10. Dron, dálkový ovladač, baterii a nabíjecí rozbočovač baterií skladujte v suchých prostředích.
11. Před jakýmkoli servisním zásahem na dronu, např. čištěním nebo nasazováním/odpojováním vrtulí, vyjměte baterii. Ujistěte se, že jsou dron a vrtule čisté. Pokud jsou na nich nečistoty nebo prach, očistěte je měkkým hadříkem. Nepoužívejte čisticí prostředky obsahující alkohol. Dron nečistěte namokro. Kapaliny, které mohou proniknout do krytu dronu, mohou způsobit zkrat a zničit elektroniku. Kapalina může zničit elektroniku dronu.

## Seznam položek, včetně odpovídajícího příslušenství

Položky	Hmotnost	Rozměry
Vrtule DJI Mini 2	1,9 g (každý pár)	119,38 × 66,04 mm (průměr × rozteč)
Inteligentní letová baterie DJI Mini 2	82,5 g	75×38,7×19,6 mm
Kreativní sada Mavic Mini DIY	Přibližně 2 g	14,6 × 8,3 × 0,3 mm
Karta microSD	Přibližně 0,3 g (ne více než 1 g)	15×11×1,0 mm

## Seznam náhradních dílů

1. Vrtule DJI Mini 2
2. Inteligentní letová baterie DJI Mini 2

## Seznam ochranných opatření

Níže je uveden seznam mechanických a provozních ochranných opatření pro DJI Mini 4K.

1. Příkazem prostřednictvím kombinace páček (Combination Stick Command, CSC) lze v případě nouze zastavit vrtule. Podrobnosti naleznete v části Spuštění/zastavení motorů.
2. Funkce Návrat do výchozí polohy (RTH). Podrobnosti naleznete v části Návrat do výchozí polohy.
3. Pozorovací systémy a systémy detekce infračerveného záření. Podrobnosti naleznete v části Pozorovací systémy a systémy detekce infračerveného záření.
4. GEO systém společnosti DJI poskytuje v reálném čase informace o bezpečnosti letu a aktualizací omezení a zabráňuje UAV létat v omezeném vzdušném prostoru. Podrobnosti naleznete v části Letové limity.

## Rizika a varování

Když po zapnutí dron zjistí riziko, zobrazí se na displeji aplikace DJI Fly varovné hlášení. Věnujte pozornost níže uvedeným situacím.

1. Pokud místo není vhodné pro vzlet, zobrazí se varovné hlášení DJI Fly.
2. Pokud místo není vhodné pro vzlet, zobrazí se varovné hlášení DJI Fly.
3. Pokud dojde k rušení kompasu a IMU a je třeba je kalibrovat, zobrazí se varovné hlášení DJI Fly.
4. Při zobrazení výzvy postupujte podle pokynů na obrazovce.

## Likvidace

Při likvidaci dronu a dálkového ovladače dodržujte místní předpisy týkající se elektronických zařízení.





Podpora poskytovaná společností DJI  
<http://www.dji.com/support>

Tento obsah se může změnit.

Stáhněte si nejnovější verzi ze stránky  
<http://www.dji.com/download>

V případě jakýchkoli dotazů týkajících se tohoto dokumentu kontaktujte společnost DJI na e-mailové adrese [DocSupport@dji.com](mailto:DocSupport@dji.com).

DJI je ochranná známka společnosti DJI.  
Copyright © 2024 DJI Všechna práva vyhrazena.